

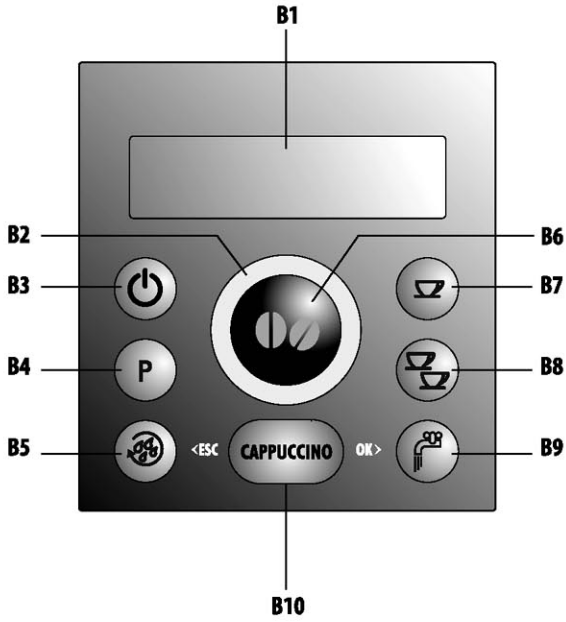
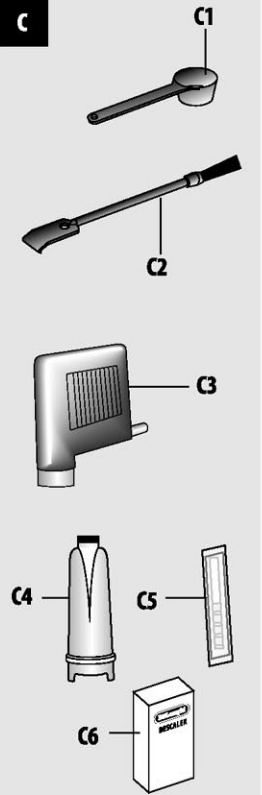
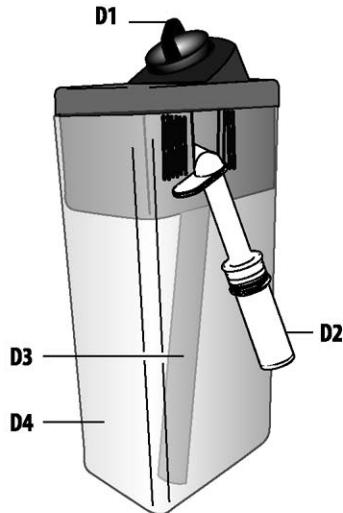
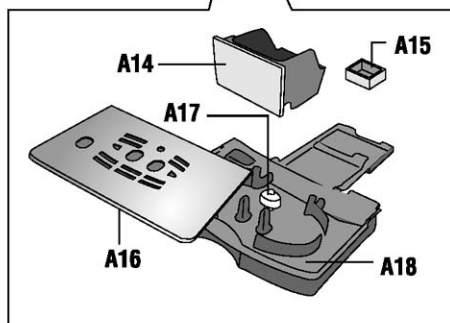
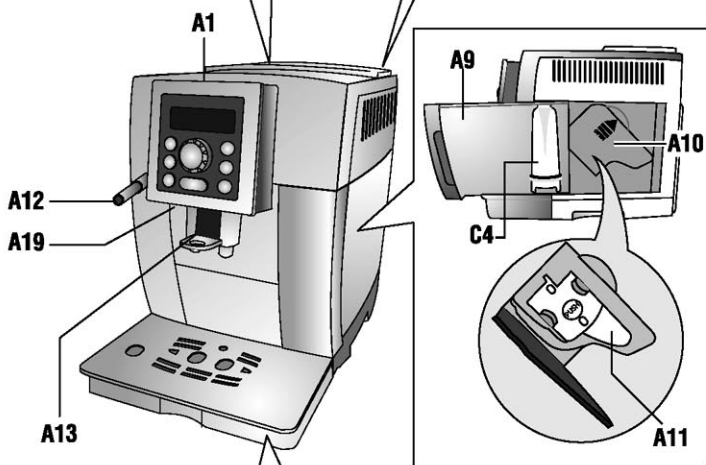
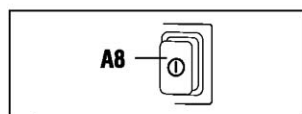
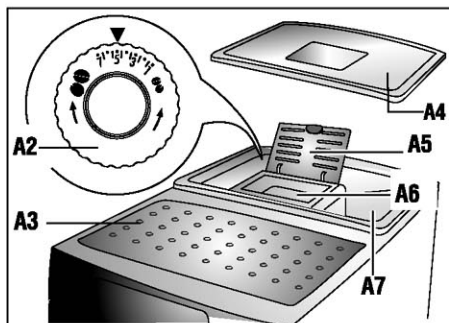

咖 啡 机

使
用
说
明
书

B**C****D**

A

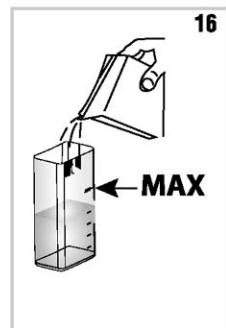
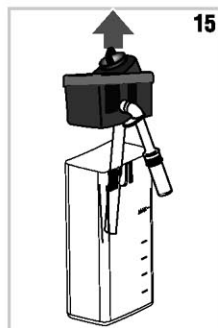
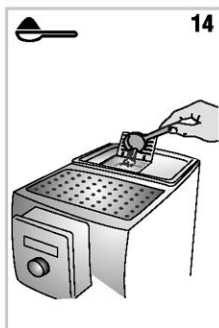
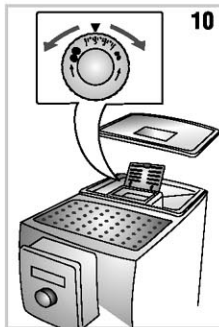
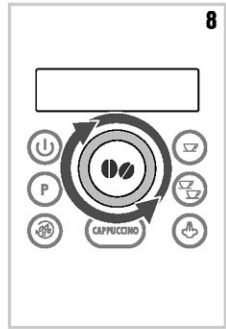
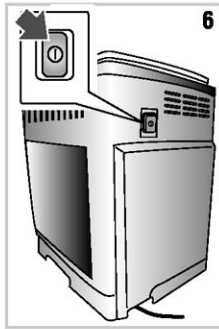
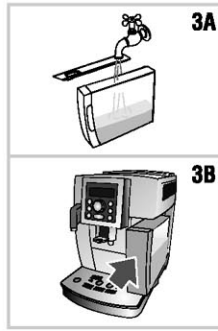
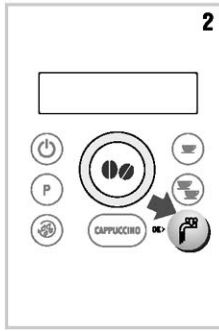
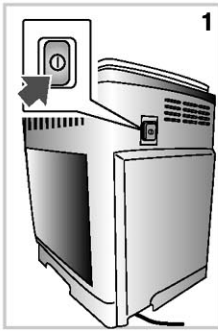

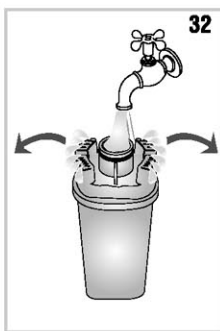
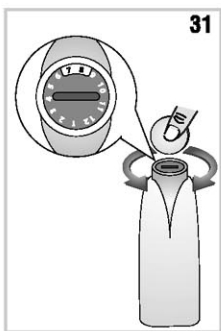
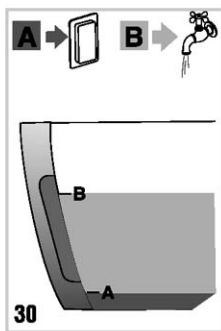
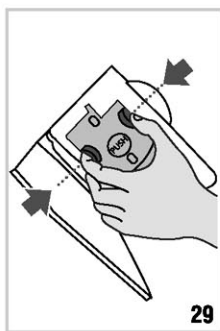
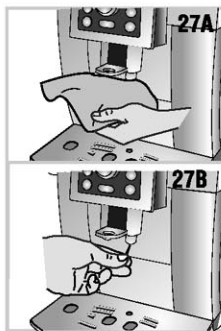
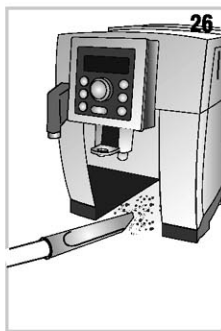
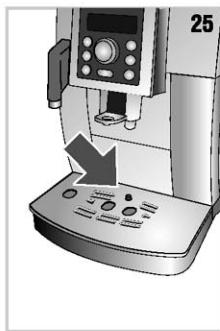
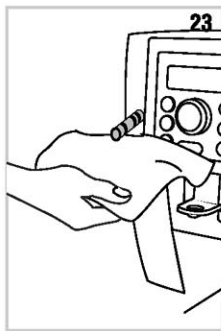
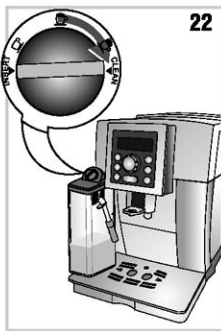
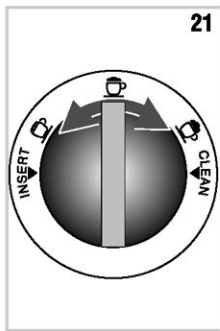
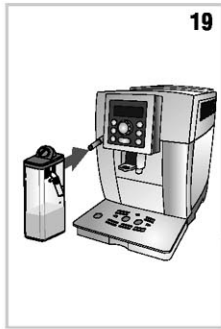
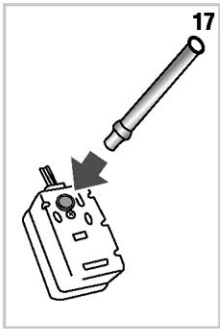

目录

引言	6	自定义“MY COFFEE”	
说明书中采用的符号	6	(我的咖啡)的咖啡杯量	11
括号内的字母	6	调节咖啡研磨程度	12
故障处理和检修	6	制作更热咖啡小贴士	12
安全	6	使用咖啡豆制作咖啡	12
重要的安全警告	6	使用咖啡粉制作咖啡	12
指定用途	6	制作牛奶饮品	13
使用说明	7	装满并装上牛奶容器	13
总体描述	7	调节牛奶泡沫的量	13
机器描述	7	制作卡布奇诺和玛奇朵	13
控制面板描述	7	制作牛奶泡沫(没有咖啡)	14
附件描述	7	制作热牛奶(无牛奶泡沫和咖啡)	14
牛奶容器描述	7	清洁牛奶泡沫容器	14
		设定卡布奇诺中咖啡和牛奶的量	14
机器使用之前	7	制作热水	15
检查机器	7	改变自动出热水的量	15
安装机器	7	清洁	15
连接机器电源	8	清洁咖啡盛渣盒	15
机器的设置	8	清洁(在机器开启的状态下)	15
开启机器	8	清洁滴水盘和冷水盘	15
关闭机器	8	清洁机器内部	16
		清洁水箱	16
菜单设置	9	清洁咖啡流出口	16
除垢	9	清洁咖啡粉进料管	16
更换软水过滤器	9	清洁萃取器	16
调整时间	9	清洁牛奶容器	17
自动开机	9	清洁热水/蒸汽喷嘴	17
自动关机	9	除垢	17
节能模式	10	设置水的硬度	18
设置咖啡的温度	10	测定水的硬度	18
设置水的硬度	10	设置水的硬度	18
启动/取消按键音	10	软水过滤器	18
语言设置	10	安装软水过滤器	18
杯灯	10	更换软水过滤器	19
出厂默认值(重置)	11	拆除软水过滤器	19
统计功能	11	机器的废旧处理	19
制作咖啡	11	显示信息	20-21
选择咖啡口味浓淡	11	故障处理	21-22
设定咖啡的杯量	11		

引言

感谢您选择全自动意式和卡布奇诺咖啡机，预祝您使用愉快。

在使用本机器前请先花几分钟时间阅读本说明书，以避免各种危险和机器损坏。

说明书中采用的符号

重要的警告通过这些符号标出。

必须严格遵守这些安全警告事项。



危险!

不遵守该警告可能导致触电伤害、也许会危及生命。



重要!

不遵守该警告可能导致人身伤害或者电器损坏。



烫伤危险!

不遵守该警告可能导致烫伤或者烧伤。



请注意:

这个符号表示对使用者重要的建议或者信息

括号内的字母

括号内的这些字母与本说明书第1-2页上的图例对应。

故障处理和检修

问题出现时，首先按照第20页“显示信息”和第21页“故障处理”中给出的信息来尝试解决问题。

如果仍不能解决问题或者您需要更详细的产品资料，请参考附表中信息，电话咨询售后服务中心。如果附表中未涉及到您所在城市，请致电保修卡上的号码。

如需维修，务必联系德龙授权的服务中心。相关地址参见随机附上的售后服务地址卡。

安全

重要的安全警告



危险!

这是一种电气设备，因此可能导致触电。因此您应该重视以下安全警告：

- 切勿湿手或湿脚接触该电器。
- 切勿湿手接触插头。
- 确保能随时接近电器使用的插座，必要时能拔下电器插头。
- 直接拔下电源插头，切勿拉扯电源线，以免电源线遭损坏。
- 要完全断开电器电源，将机器背面的总开关拨到“0”的位置（如图6）。
- 如果发现机器有故障，不要试图自己检修。关闭电源，拔下电源插头，并与售后服务中心联系。
- 如果机器插头或者电源线损坏，必须且只能由德龙授权的服务中心技术人员进行更换，以免发生各种危险。
- 请勿将机器侵入水中。切记这是一台电器，浸入水中会有安全隐患。



重要!

- 各种包装（塑料袋、聚苯乙烯泡沫塑料）必须远离儿童存放。
- 有心理、身体或者感官障碍、或不具备足够的经验或者知识的人员（包括儿童）不允许使用该电器，除非有对他们的安全负责的人密切监督并进行指导。必须监督儿童，确保他们不玩弄该电器。



危险: 烫伤危险!

本电器运作时可能会产生热水和蒸汽。请避免接触飞溅的水或者热蒸汽。

指定用途

本电器设计和制造的用途是制作咖啡和加热饮料，其他所有用途都是不恰当的。

本机器不适合商业用途。

制造商对未正确使用该电器引起的损害概不负责。

本电器仅为家用电器，并不适用于：

- 商场的员工餐厅，办公室或其他工作环境；
- 牧场旅馆；
- 旅馆、汽车旅馆或其他住宅性环境的住客；
- 家庭式旅馆。

使用说明

使用本电器之前请仔细阅读这些说明。

– 未遵循本机器使用说明可能导致烧伤或者损坏电器。

制造商对未正确使用该电器引起的损害概不负责。

 **请注意:**

保存本说明书

如果转让该电器给其他人，请确保这些说明同时附送。



总体描述

机器描述 (见第1页-[A])

- A1. 控制面板
- A2. 咖啡豆研磨调节旋钮
- A3. 杯架
- A4. 咖啡豆容器盖
- A5. 咖啡粉进料管盖
- A6. 咖啡粉进料管
- A7. 咖啡豆容器
- A8. 主电源开关
- A9. 水箱
- A10. 萃取器门
- A11. 萃取器
- A12. 热水和蒸汽喷嘴
- A13. 咖啡流出口 (可调节高度)
- A14. 咖啡盛渣盒
- A15. 凝水盘
- A16. 咖啡杯盘
- A17. 滴水盘水位指示浮标
- A18. 滴水盘
- A19. 杯灯

控制面板描述 (见第2页-[B])

控制面板上的很多按钮都具有双重功能。这些都在括号内有描述。

- B1. 显示屏: 指导用户使用本机器
- B2. 选择旋钮: 旋转旋钮以选择所需的咖啡杯量。(当在设置菜单界面, 旋转旋钮来选择所需的功能)
- B3.  按钮: 开启或关闭机器
- B4. **P**按钮: 进入菜单程序
- B5.  按钮: 进行一次循环冲洗 (在设置

菜单中, 该按钮如同ESC键, 即会退出选定的功能, 返回到主菜单)

B6.  咖啡口味选择按钮: 选择咖啡口味浓淡

B7.  按钮: 根据显示的设置制作一杯咖啡

B8.  按钮: 根据显示的设置制作两杯咖啡

B9.  按钮: 流出热水(当您进入菜单时, OK键当作确认键使用)

B10. CAPPUCINO按钮: 制备卡布奇诺咖啡或牛奶泡沫

附件描述 (见第2页-[C])

- C1. 咖啡粉量勺
- C2. 清洁刷
- C3. 热水流出口
- C4. 软水过滤器 (仅限部分型号)
- C5. 测试水硬度的试纸
- C6. 除垢液

牛奶容器描述 (见第2页-[D])

- D1. 牛奶泡沫调节旋钮和清洁旋钮
- D2. 牛奶流出口 (可调节)
- D3. 牛奶吸尿管
- D4. 牛奶容器

机器使用之前

检查机器

打开包装后, 确认机器表面完好且没有被损坏, 同时所有的配件齐全。如果机器有明显的损坏, 切勿使用该机器。请与德龙授权的售后服务中心联系。

安装机器

 **重要!**

安装机器时, 请遵循以下安全警告:

- 本电器会释放出热气, 因此将机器放置于工作台时, 机器表面、侧面及靠墙部分需留出至少3厘米的空间, 机器上方需要留出至少15厘米的空间。
- 若有水渗入, 会损坏机器。不要将该机器放置在水龙头或者水槽附近。

·若机器中的水结冰会损坏机器，切勿将机器安放在一个室温可能低于零度的房间内。

·电源线不要放置在尖锐物质的边缘或接触热的物体表面（如：电热板），这样会损坏电源线。

连接机器电源



重要!

请检查并确认所使用的电源电压与该电器底部铭牌所标示的电源电压是否一致。

将本电器与有效地接电源正确连接，且该电源最小的额定电流只能为10安。

如果电源插座与电器插头不匹配，需由有专业资格的技术人员来替换个相配套的插座。

机器的设置



请注意!

·咖啡机在出厂前都会进行测试，所以在机器内存有一点点咖啡粉是正常现象，我们确保本机器是全新的

·请您尽快按照“设置水的硬度”章节内容来设置水的硬度。

1. 接通电源并确保机器背面的电源主开关按到“1”位置（如图1）。必须通过旋转选择旋钮先选择语言或等待3秒钟滚动显示下一种语言

2. 当屏幕显示“Press ok to set English”出现时，按下  按钮（如图2）长按几秒钟后直到屏幕显示“English set”（设置英语），此时语言设置完成之后的操作请遵循显示屏幕的指示：

3. “FILL TANK”（水箱装水）：取出水箱，装水至MAX线（表示能够装水最大值）（如图3A），然后将水箱放回机器中（如图3B）

4. “INSERT WATER SPOUT!”（插入热水流出口）：检查并确保热水流出口已插到喷嘴后，在热水流出口的下方放一个最少容积为500毫升的容器（如图4）

5. 屏幕显示“Hot water Confirm?”（制作热水）的字样

6. 按下  按键确认该选项，机器开始释放热水，然后自动停止出水，机器会自动关闭。

此时咖啡机可以开始正常使用了。



请注意!

·第一次使用咖啡机的时候，可能需要制作4-5杯咖啡或4-5杯卡布奇诺咖啡后，才能达到令人满意的效果：

·一开始制作卡布奇诺咖啡的时候，若听到沸腾水的噪音属于正常现象，大约制作5-6杯卡布奇诺后，噪音就会消失。

·为了使您的咖啡更好喝同时增进咖啡机制作咖啡的效果，我们建议您安装一个软水过滤器，可参考“软水过滤器”章节

·若您的咖啡机型号未配有该软水过滤器，您可向德龙客服中心订购一个。

开启机器



请注意!

在开启机器前，请确认机器背面的电源开关处于“1”位置（如图1）

每次开启机器时，机器会自动完成一次预热和冲洗，此过程不能中断。机器只有在完成此循环后方可使用。



烫伤危险!

在冲洗过程中，咖啡流出口会流出一些少量热水到下面的滴水盘中。注意避免接触飞溅的热水。

·要开启机器，按下  按钮（如图5）。显示屏显示“Heating up Please wait”（预热中，请稍等）的字样。

预热结束后，显示屏上会显示“Rising”（冲洗）的字样。在预热锅炉的同时，机器会通过循环的热水预热机器内部。

当屏幕显示出咖啡口味和杯量的信息时，咖啡机已达到制作咖啡的理想温度。

关闭机器

每次使用完关闭机器时，机器会自动完成一次循环冲洗。

烫伤危险!

在冲洗过程中，咖啡流出口会流出一些少量热水到下面的滴水盘中。注意避免接触飞溅的热水。

要关闭机器，按下  按钮(如图5)，机器会自完成一次冲洗，当屏幕显示“Turning Off Please wait”（关闭中，请稍等）的字样后机器被关闭(待机)。

请注意!

如果机器很长一段时间不使用，请拔下机器的插头。

• 首先按  按钮关闭机器，然后关闭机器背面的主电源开关（如图6）。

重要!

为了避免损坏咖啡机，请勿在咖啡机开启的状态下关闭主电源开关。

菜单设置

按下  按钮进入程序菜单，以下菜单项目可选：

除垢

请参见“除垢”章节的说明





更换软水过滤器

如何更换软水过滤器

详见“更换软水过滤器”章节的描述

调整时间

若需调整时间请遵循以下步骤：

1. 按下  按钮进入菜单；
2. 转动选择旋钮（如图8）直到屏幕显示“Adjust time”（调整时间）的字样；
3. 按下  按钮（如图2）；
4. 转动选择旋钮（如图8）设定小时数；
5. 按下  按钮进行确认；
6. 转动选择旋钮（如图8）设定分钟数；
7. 按下  按钮进行确认。

此时时间设置完成，按下  按钮退出菜单。







自动开机

您可设定好咖啡机自动开机时间，以便您

在某特定时刻(比如早晨)立即能制作咖啡。



请注意!

要启动这一功能，先要设定正确的时间。然后请按照下列步骤启动自动开机功能：

1. 按下  按钮进入菜单；
2. 转动选择旋钮(如图8)直到屏幕显示“Auto-start”（自动开机）的字样；
3. 按下  按钮，屏幕显示出“Enable?”（开启自动开机功能）的字样；
4. 按下  按钮确认选择；
5. 转动选择旋钮设定小时数；
6. 按下  按钮确认选择；
7. 转动选择旋钮（如图8）设定分钟数；
8. 按下  按钮确认选择；
9. 按下  按钮退出菜单





自动开机程序一旦启动后，在时间的旁边会显示  按钮，表示自动开机功能启动。

如需关闭自动开机功能：

1. 从菜单中选择自动开机选项；
2. 按下  按钮，屏幕出现“Disable?”（关闭自动开机功能）的字样
3. 按下  按钮确认选择；
屏幕上  图标消失。

自动关机



机器可以设置在15分钟、30分钟、1小时、2小时或3小时后自动关闭。如需设置自动关机的时间，请按如下步骤操作：

1. 按下  按钮进入菜单；
2. 转动选择旋钮（如图8）直到屏幕显示“Auto-off”（自动关机）的字样；
3. 按下  按钮确认选择；
4. 转动选择旋钮（如图8）直到屏幕上显示所需要的时间【15分钟（15 minutes）、30分钟（30 minutes）、1小时（1 hour）、2小时（2 hours）、3小时（3 hours）】；
5. 按下  按钮确认选择；
6. 按下  按钮退出菜单
此时自动关机时间设置完成。

节能模式

使用该功能可以开启或关闭节能模式。在节能模式下，可以减少电能的消耗。一旦启动节能模式，屏幕上会显示“Energy Saving”（节能模式）的字样。

若要关闭或启动节能模式，请遵循下列步骤：

1. 按下**P**按钮进入菜单；
 2. 转动选择旋钮(如图8)直到屏幕显示“Energy Saving”（节能模式）的字样；
 3. 按下  按钮，屏幕显示“Disable?”（关闭节能模式）【或者在节能模式关闭的状态下，屏幕会显示“Enable?”（启动节能模式）的字样】；
 4. 按下  按钮关闭节能模式；
 5. 按下  按钮退出菜单
- 一旦启动节能模式，若机器一段时间不使用，屏幕会显示“Energy Saving”（节能模式）的字样。





请注意!

- 在节能模式下，制作第一杯咖啡、卡布奇诺或其他的牛奶咖啡时，需要先等待几秒钟，机器需要进行预热。
- 在制作任何的饮品之前，请先按任意按钮退出节能模式，然后再按相应的制作咖啡的按钮进行制作咖啡。
- 在插入了牛奶容器的情况下，机器将不能启动节能模式。

设置咖啡的温度

若要更改制作咖啡所用的水的温度，请按照下列步骤：

1. 按下**P**按钮进入菜单；
2. 转动选择旋钮（如图8）直到屏幕显示“Set temperature”（设置咖啡的温度）的字样；
3. 按下  按钮；
4. 转动选择旋钮直到屏幕显示所需要的咖啡温度（●=低温、●●●●●=最高温）；
5. 按下  按钮确认选择；
6. 按下  按钮退出菜单



设置水的硬度

详见本说明书“设置水的硬度”章节的描述。

启动/取消按键音



每次按下机器上的按钮或有附件取出或放出或放回的时候，咖啡机都会发出滴滴的声音，出厂时已默认启动按键音。

如需关闭或重新启动按键音，请按如下步骤操作：

- 1、 按**P**按钮进入菜单程序
- 2、 转动选择旋钮（如图8），直到屏幕上显示“Beep”（按键音）的字样
- 3、 按  按钮，显示屏上显示“Disable?”（关闭按键音）或“Enable?”（启动按键音）的字样
- 4、 按  按钮启动或关闭按键音
- 5、 启动按键音后，屏幕菜单上会显示“Beep *”（按键音）的字样，然后按  按钮，退出菜单程序

语言设置

若需要改变显示语言，请按照以下步骤操作：



1. 按下**P**按钮进入菜单；
2. 转动选择旋钮（如图8）直到屏幕显示“Set language”（设置语言）的字样；
3. 按下  按钮；
4. 转动选择旋钮直到屏幕显示所需要的语言；
5. 按下  按钮确认选择；
6. 屏幕显示确认语言设置
7. 按下  按钮退出菜单

杯灯

该功能可以启动或取消制作咖啡时照亮咖啡杯的灯，在出厂时已被启动。每次做咖啡或卡布奇诺或者在每次冲洗过程中，该灯就会亮起。

若要取消或再启动该功能，请按以下步骤操作：



1. 按下**P**按钮进入菜单；
2. 转动选择旋钮（如图8）直到屏幕显示“Cup lighting”（杯灯）的字样；
3. 按下  按钮，屏幕显示“Disable?”（关闭杯灯）或“Enable?”（开启杯灯）的字样；

4. 按下  按钮以启动或取消杯灯；
5. 一旦开启杯灯，屏幕上的菜单中会显示“Cup lighting *”（杯灯）的字样
按下  按钮退出菜单

出厂默认值(重置)

该功能会将所有菜单设置及已设定的杯量改为出厂设置（除了语言还是保持为之前设置）



若要重置出厂设置请按以下步骤操作：

1. 按下 **P**按钮进入菜单；
2. 转动选择旋钮（如图8）直到屏幕显示“Default values”（出厂默认值）的字样；
3. 按下  按钮；
4. 屏幕显示“Confirm?”（确认）的字样；
5. 按下  按钮确认并退出菜单

统计功能

该功能显示出与咖啡机有关的统计数字。

要显示统计数字，请按如下步骤操作：

1. 按下 **P**按钮进入菜单；
2. 转动选择旋钮（如图8）直到屏幕显示“Statistics”（统计）的字样；
3. 按下  按钮；
4. 转动选择旋钮（如图8）进行查看：
 - 已制作了多少杯咖啡(Total coffees)；
 - 咖啡机已制作多少杯卡布奇诺(Total milk)；
 - 咖啡机已释放出多少升水(Total water)；
 - 咖啡机已进行过多少次除垢(Total descaling)；
 - 软水过滤器已被更换过几次(Total filters)；
5. 按两次  按钮退出菜单

制作咖啡

选择咖啡口味浓淡

本机器出厂时设置为标准口味咖啡。

您可以选择以下任意一种口味

Extra-mild taste / 特淡咖啡

Mild taste / 淡咖啡

Standard taste / 标准咖啡

Strong taste / 浓咖啡

Extra-strong taste / 特浓咖啡

若要改变咖啡口味，重复按  按钮（如图7）直到屏幕上显示出想要的咖啡口味。

设定咖啡的杯量

本机器出厂时设置为标准杯量。



若要选择咖啡杯量，转动选择旋钮（如图8）直到屏幕显示出想要的杯量

选择咖啡杯量	杯中咖啡毫升数
MY COFFEE / 我的咖啡	可设置范围大约20-180毫升
SHORT / 小杯量咖啡	大约40毫升
STANDARD / 标准杯量咖啡	大约60毫升
LONG / 大杯量咖啡	大约90毫升
EXTRA LONG / 超大杯量咖啡	大约120毫升

自定义“MY COFFEE”（我的咖啡）的咖啡杯量

本机器在出厂时设定为30毫升咖啡。

若要改变改杯量，请按以下步骤操作：

1. 在咖啡流出口放置一个杯子(如图12)；
2. 转动选择旋钮直到屏幕显示“MY COFFEE”（我的咖啡）的字样；
3. 长按  按钮（如图9）直到屏幕显示“1 MY COFFEE Program quantity”（我的咖啡杯量）的字样，同时开始出咖啡，然后释放该按钮；
4. 当杯中的咖啡已达到您所想要的咖啡杯量时，再按一下  按钮（如图9）；此时我的咖啡杯量已设置完成。

调节咖啡豆研磨程度

咖啡豆研磨器在出厂制作时已设定好，无需调节也可研磨咖啡豆制作咖啡。

但是如果在一开始制作过几杯咖啡后，您觉得咖啡不够浓且油脂不够丰富或咖啡流出速度太慢（一滴滴滴下来），那么可以通过调节咖啡豆研磨调节旋钮来校正并解决这个问题（如图10）。



请注意!

只有当咖啡豆研磨器在运作的时候，才能转动研磨调节旋钮。

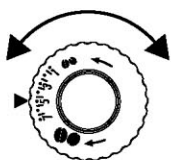

如果咖啡流出很慢或根本不出咖啡，顺时针向“7”的方向转动一格；相反，想要油脂丰富且厚重的咖啡，逆时针向“1”

的方向转动一格（切勿一次转动一格以上，不然的话咖啡会一滴一滴滴下来）。至少制作2杯咖啡以后，研磨调节后的效果才会显现出来，若调节后仍然未达到想要的效果，可将研磨调节旋钮再转动一格。

制作更热的咖啡的小贴士

如需制作更热的咖啡，请按以下建议操作：

- 在制作咖啡前，先按一下 按钮，让机器进行一次循环冲洗，热水从咖啡流出口流出并预热咖啡机内部环路，这会使得制作出的咖啡更热一些；
- 用热水冲洗咖啡杯的方式来预热咖啡杯（使用热水功能）；
- 在菜单中将咖啡温度设置为较高温度（high）

使用咖啡豆制作咖啡



重要!

• 切勿使用涂有焦糖或糖果的咖啡豆，因为此类豆会粘在咖啡研磨器内使其不能正常工作。

• 如果咖啡机三天不使用，建议将咖啡机所剩咖啡豆全部制作完毕，以免剩余的咖啡豆由于天气潮湿的原因，造成咖啡机不能正常使用。

1. 把咖啡豆装入咖啡豆容器内(如图11)；
2. 在咖啡流出口下放置咖啡杯：
 - 若要制作1杯咖啡就放1个杯子(如图12)；
 - 若要制作2杯咖啡就放2个杯子
3. 咖啡杯尽量靠近咖啡流出口，这样会使制作出的咖啡油脂更丰富（如图12）；
4. 根据对应的咖啡杯数按下按钮（1杯 或 2杯 ，如图9和13）；
5. 开始制作咖啡。屏幕上会显示一个进度条表示咖啡制作及流出量的进度。



请注意!

- 当机器正在制作咖啡时，可通过按任意按钮可随时停止出咖啡。
- 在咖啡停止流出后的3秒钟内，按住1杯或2杯咖啡按钮（ 或 ）即可增加咖啡杯量。咖啡一旦制作完成后，可以继续制作下一杯咖啡。



请注意!

- 在机器使用的过程中，屏幕上会显示各种警告信息（水箱缺水、清空咖啡盛渣盒等）。这些警告的意思详见“显示信息”章节的描述。
- 如需制作更热的咖啡，详见“制作更热的咖啡的小贴士”章节的描述。
- 如果咖啡一滴一滴的流出，不够浓或油脂不丰富，或者太凉，详见说明书“故障”章节的描述。

使用咖啡粉制作咖啡



重要!



• 切勿在机器关闭的状态下加入咖啡粉，这会导致咖啡粉散落在机器内部弄脏机器，甚至损坏机器。



• 切勿加入超过1量勺的咖啡粉，否则会弄脏机器内部或堵塞咖啡粉槽。

请注意!

如果您使用咖啡粉制作咖啡，每次只能制作一杯咖啡。

1. 重复的按  按钮(如图7)直到屏幕显示“Pre-ground”(使用咖啡粉制作咖啡)的字样;
2. 确保咖啡粉槽未被堵塞，然后加入一量勺的咖啡粉(如图14);
3. 在咖啡流出口放置一个杯子;
4. 按下出一杯咖啡按钮  (如图9);
5. 开始制作咖啡。屏幕上会显示一个进度条表示咖啡制备及流出量的进度。

请注意!

若在节能模式开启的状态下，制作第一杯咖啡需等待几秒钟。

制作牛奶饮品

请注意!

为了避免产生泡沫较少或泡沫较大的奶泡，请经常清洗牛奶容器盖和热水喷嘴，详见本说明书“清洁牛奶容器”和“清洁热水/蒸汽喷嘴”章节的描述。

装满并装上牛奶容器

1. 取下牛奶容器盖(如图15);
2. 往牛奶容器内倒入足够量的牛奶，不要超过容器上标有的MAX(最多)线(如图16)。牛奶容器侧面标有的每一个刻度线表示100毫升牛奶量。

请注意!

- 为了产生丰富的牛奶泡沫，请使用冰箱冷藏的5℃左右的高品质的牛奶。
- 若在节能模式开启的状态下，制作第一杯卡布奇诺需等待几秒钟。
- 您可使用冰箱保存后温度在5度左右的高品质牛奶制作泡沫更丰富的奶泡

• 为了避免产生泡沫较少或泡沫较大的奶泡，请经常清洗奶缸的盖子和热水喷嘴，详见本说明书第14页和第15页关于“清洁奶缸”和“清洁热水/蒸汽喷嘴”章节。

3. 确保牛奶吸入管正确地插入牛奶容器盖底部(如图17);
4. 装上牛奶容器盖;
5. 拔下热水流出口(如图18);
6. 将牛奶容器插入喷嘴并推到底(如图19)，此时机器会发出一声哔哔音。
7. 在咖啡和牛奶泡沫流出口下方放置一个足够大的杯子，可调节牛奶泡沫喷嘴的高度，若要将牛奶泡沫喷嘴更靠近杯子，只要向下拉动它即可(如图20);
8. 每一功能操作请遵循以下步骤

调节牛奶泡沫的量

制作卡布奇诺和牛奶饮品时，请旋转牛奶泡沫调节旋钮来调节牛奶泡沫的量。

旋钮的位置	描述	建议
	无牛奶泡沫	热牛奶
	少量牛奶泡沫	卡布奇诺/ 拿铁玛其朵
	大量牛奶泡沫	

制作卡布奇诺和玛奇朵

1. 在咖啡机接上牛奶容器之后，将牛奶泡沫调节旋钮旋转到所需的位置(如图21);
2. 按下CAPPUCCINO按钮，屏幕显示“CAPPUCCINO”(卡布奇诺)的字样，同时出现一个进度条表示咖啡制作及流出的进度。
3. 在制作好牛奶泡沫之后，机器自动开始制作咖啡

请注意!

- 若在制作过程中想要停止出牛奶泡沫或

咖啡，请连续按两次CAPPUCCINO（卡布奇诺）按钮：

- 在制作咖啡结束前想要增加牛奶泡沫或咖啡的杯量，请在3秒钟内再次按CAPPUCCINO（卡布奇诺）按钮；

- 切勿将装有牛奶的牛奶容器长时间放在非冷藏环境中，牛奶温度越高（理想的牛奶温度为冰箱冷藏5°C左右），打出的牛奶泡沫效果越是差

制作牛奶泡沫(没有咖啡)

制作牛奶泡沫按之前（制作卡布奇诺和玛奇朵章节的描述来操作），但需要按两次CAPPUCCINO（卡布奇诺）按钮。



请注意！

- 若在制作过程中想要停止出牛奶泡沫或咖啡，请再按一次CAPPUCCINO（卡布奇诺）按钮。

制作热牛奶(无牛奶泡沫和咖啡)

将牛奶泡沫调节旋钮旋转到的位置，然后按这前章节的描述来制作热牛奶。

清洁牛奶泡沫容器



重要！烫伤危险

在清洁牛奶吸入管时，牛奶泡沫流出口会释放出少量的热水和蒸汽。避免接触飞溅的热水。每次使用牛奶功能后，屏幕上会闪烁“SET DIAL TO CLEAN”（将牛奶泡沫调节旋钮旋转到清洁的位置）的字样。

若要完全去除牛奶容器中残留的牛奶，请按以下步骤操作：

1. 将牛奶容器继续安装在咖啡机上（无需清空牛奶容器）
2. 在牛奶泡沫流出口的下方放置一个杯子或其他容器

3. 将牛奶泡沫调节旋钮旋转到“CLEAN”（清洁）的位置（如图22），此时屏幕上会显示一个进度条，表示清洁中请稍等。待清洁完成后，机器会自动停止。

4. 将牛奶泡沫调节旋钮旋转到任一牛奶泡沫位置

5. 取下牛奶容器，用一块海绵清洁蒸汽连接喷嘴



请注意！

- 如果您要连续制作几杯卡布奇诺或牛奶咖啡，请在制作完最后一杯咖啡后再进行清洁牛奶容器。

- 牛奶容器可直接放冰箱冷藏。

- 在某些情况下，在清洁牛奶容器前必须先让机器预热一下。

设定卡布奇诺中咖啡和牛奶的量

本机器在出厂时已设定好自动制作的标准杯量。

若要改变这些设置，请按以下步骤操作：



1. 在咖啡和牛奶流出口下方放置一个杯子；
2. 按住CAPPUCCINO（卡布奇诺）按钮直到屏幕显示“PROGRAM MILK PROGRAM quantity”（设置牛奶泡沫的量）的字样；
3. 释放CAPPUCCINO（卡布奇诺）按钮，机器开始释放牛奶泡沫；
4. 一旦杯中的牛奶泡沫达到想要的量，再按一下CAPPUCCINO（卡布奇诺）按钮；
5. 此时牛奶泡沫停止流出，几秒钟后机器开始出咖啡，同时屏幕显示“PROGRAM COFFEE Program quantity”（设置咖啡的量）的字样；

6. 一旦杯中的咖啡达到想要的量，再次按一下CAPPUCINO（卡布奇诺）按钮，此时咖啡停止流出。
此时机器程序中咖啡和牛奶的量设置完成。

制作热水

重要！烫伤危险！

切勿在无人监管的情况下制作热水。制作热水时，热水流出口会变得很热，请通过把手拿取热水流出口。

1. 确保热水流出口正确安装（如图4）；
2. 在热水流出口下方放一个容器（尽可能的靠近出水口以避免热水飞溅）；
3. 按下  按钮（如图2），屏幕显示“Hot water”（制作热水的量）的字样，同时出现一个进度条显示出热水制作的进度；
4. 机器在释放出250毫升的热水后会自动停止，若要手动停止出热水，再按一次  按钮。



请注意！

若在节能模式开启的状态下，释放热水前可能需要等几秒钟。

改变自动出热水的量

机器出厂设置为自动制作250毫升热水。

若要改变出热水量，请按以下步骤操作：

1. 在热水流出口的下方放置一个容器；
2. 按住  按钮直到屏幕出现“Hot Water Program Quantity”（改变出热水的量）的字样，然后释放按钮 ；
3. 当杯中的热水达到所需量时，再按一次  按钮。
此时新的出热水的量设置完成。

清洁

重要！

• 不要使用化学溶剂、有腐蚀性的清洁剂或酒精清洗咖啡机。无需使用任何化学物质清洁德龙超级全自动咖啡机。

- 除了牛奶容器以外，咖啡机的其他部件都不可放在洗碗机中清洗。
- 切勿使用金属物体去除结垢或咖啡沉淀物，以免擦伤金属或塑料表面。

清洁咖啡盛渣盒

当屏幕显示“EMPTY GROUNDS CONTAINER”（清空咖啡盛渣盒）的字样时，咖啡盛渣盒必须被清空并清洗；不然的话，机器持续显示该信息且无法制作咖啡。
即使咖啡盛渣盒未滿，在做好最后一杯咖啡后的72小时后，清空咖啡盛渣盒的字样会持续显示在显示屏幕上。为了准确计算72小时，务必打开机器的主电源开关。

重要！烫伤危险！

如果连续制作几杯卡布奇诺，金属杯盘会变得很烫。
请在它冷却后再从机器前部取出。

清洁（在机器开启的状态下）：

- 取出滴水盘（如图24），清空滴水盘并清洗；
- 清空咖啡盛渣盒并彻底清洁咖啡盛渣盒底部的残渣，可以用提供的刷子清洗；
- 查看一下凝水盘，如有必要请清空并清洗。

重要！

取出滴水盘后，咖啡盛渣盒必须被清空，即使只有一点点咖啡残渣；不然的话，当你继续制作咖啡时，咖啡残渣可能超过咖啡盛渣盒高度导致阻塞机器运作。

清洁滴水盘和冷水盘

重要！

滴水盘装有一个红色的水位指示浮标，从而显示出滴水盘中的水位（如图25）。在该指示浮标从托盘中浮出前，滴水盘必须被倒空并清洗，不然的话，水可能从边缘溢出，之后会渗透到机器内部或四周，这将会损坏咖啡机。

取出滴水盘：

1. 取出滴水盘和咖啡盛渣盒（如图24）；
2. 倒空并清洗滴水盘和咖啡盛渣盒；
3. 查看凝水盘，如有必要请清空；
4. 将滴水盘和咖啡盛渣盒放回原位

清洁机器内部

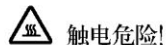

在清洗内部部件之前，必须先关闭咖啡机（详见“关闭机器”章节的描述），然后拔下电源插头。切勿将咖啡机浸泡在水中。

1. 定期（大约一周左右）检查机器内部（取出滴水盘后所有能接触到的部分）是否很脏，如有必要，可用刷子或海绵去除咖啡沉淀物；
2. 使用真空吸尘器去除咖啡残渣（如图26）

清洁水箱

1. 定期地（大约一个月一次或每次更换软水过滤器时）用湿布和一些中性的清洗液清洁水箱（A9）；
2. 取出软水过滤器（若配备）并用流动的水彻底冲洗；
3. 更换软水过滤器（若配备），水箱装满水并放回原位。

清洁咖啡流出口

1. 定期用海绵或抹布擦洗咖啡流出口（如图27A）；
2. 检查并确保咖啡流出口没有堵塞，如有必要，可以用牙签去除咖啡沉淀物（如图27B）

清洁咖啡粉进料管

定期检查（大约每月一次）咖啡进料管（A6）是否堵塞。如有必要，用配有的清洁刷（C2）清洁咖啡残渣。

清洁萃取器

萃取器（A11）至少每月清洁一次。



机器接通电源时，切勿取出萃取器！

1. 确定咖啡机已被正确关闭（详见“关闭机器”章节）；
2. 取出水箱；
3. 打开机器右边的咖啡机门（如图28）；
4. 向内按下两个红色或黄色释放按钮的同时向外拉出萃取器（如图29）
5. 把萃取器在水中浸泡大约5分钟，然后用清水冲洗；



萃取器只能用清水冲洗！不可以使用洗涤剂或清洁剂！

由于洗涤剂可能伤害机器，切勿使用洗涤剂来清洗萃取器！

6. 用清洁刷（C2）刷去萃取器上和咖啡机门附近能看到部分的咖啡残渣；
7. 清洗完毕后，将萃取器推入内部支架和底部销钉对准，然后按着PUSH标志直到听到咔哒一声，表示萃取器已被放回原位；

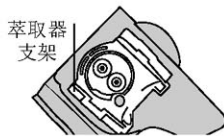

如果很难把萃取器放回机器，则可按压图片中所示的两个操作杆使它适应正确的尺寸：

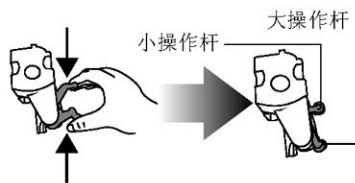

8. 一旦将萃取器放回原处，确保两个红色的按钮都弹在外面。

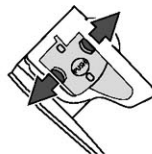

9. 关上萃取器的门；
10. 将水箱装回原位。

清洁牛奶容器

每次制作完牛奶后，请按如下步骤清洁牛奶容器：

1. 取下牛奶容器盖
2. 取下牛奶流出口和牛奶吸入管
3. 将牛奶泡沫调节旋钮旋顺时针旋转至“INSERT”（插入）的位置（如图），然后往外拔

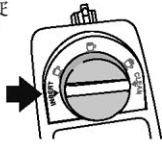

4. 用热水和中性的清洗剂彻底冲洗所有的部件；所有的部件可用洗碗机清洗，请放置在洗碗机的最上层清洗。确保旋钮上的洞口与沟槽都没有残留牛奶（见图），如有必要，用牙签去除沟槽内的残液；

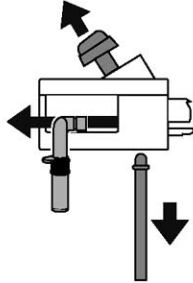

5. 用流动的水冲洗牛奶泡沫调节旋钮内部（见图）；



6. 确保牛奶吸入管和牛奶流出口没有被残留牛奶堵塞；

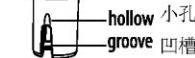

7. 将牛奶泡沫调节旋钮装回原位（与“INSERT”字样箭头同一直线）、牛奶泡沫流出口和牛奶吸入管；



8. 把牛奶容器盖装回牛奶容器



清洁热水/蒸汽喷嘴

每次制作牛奶后，请用海绵去除热水连接喷嘴垫圈上的牛奶残留物（如图23）

除垢



当屏幕闪烁“DESCALE”（除垢）的字样时，咖啡机需要除垢。



重要！

• 除垢剂中含有刺激眼睛和皮肤的酸性物质。必须严格遵守除垢剂包装上厂商标注的安全警告，万一不小心接触到眼睛和皮肤的话，也要按照相关步骤采取措施。

• 仅可使用德龙的除垢剂。使用不合适的除垢液或未按正确的方式进行除垢而导致的机器故障，制造商不负任何责任。

1. 开启咖啡机；
2. 按下**P**按钮进入程序设置菜单；
3. 转动选择旋钮直到屏幕显示“Descale”（除垢）的字样；
4. 按  按钮选择除垢选项后，屏幕显示“Descale Confirm?”（确认除垢）的字样，再按一次  按钮确认选择，然后屏幕显示“INSERT WATER SPOUT”（插入热水喷嘴）的字样；
5. 插入热水喷嘴，屏幕上显示“Add descaler Confirm”（加入除垢液）“EMPTY THE DRIP TRAY”（清空滴水盘）和“REMOVE FILTER”（拆除软水过滤）（如配备）的字样；
6. 彻底清空水箱（A9）并且拆除软水过滤器（若配备）；然后清空滴水盘（如图24）和咖啡盛渣盒，装回原位；
7. 将除垢液倒入水箱直至水箱背后刻有的水平线A（大约是100毫升一包的量）（如图30），再加水（一升）直至水平线B（如图30）；装回原位；
8. 在热水流出口的下方放置一个容积至少为1.5升的空容器（如图4）



重要！烫伤危险！

含有除垢剂的热水从热水口流出，请避免接触到飞溅的水。

9. 按下  按钮来确认已倒入除垢液
屏幕显示“Descale underway”（除垢进行中）的字样，除垢程序开始进行且含有除垢液的热从热水流出口流出，该除垢程序将自动进行一系列的冲洗和停顿以确保将机器内部的残垢完全洗净。

大约在30分钟后，屏幕显示“Rinsing”
“Fill Tank” “INSERT FILTER (冲洗)
(水箱加水) (插入软水过滤器) (如配备)
的字样；

10. 此时咖啡机可用清水彻底冲洗。取出水箱后倒空，在流水中冲洗后加入干净的水至MAX线，并装回原位，然后插入软水过滤器（如配备）屏幕显示出“Rinsing Confirm?”（确认冲洗）的字样；

11. 将盛接除垢溶液的容器清空后再放回热水流出口的下方；

12. 按下  按钮开始冲洗。热水从热水流出口流出，屏幕显示为“Rinsing Please wait”（清洗中，请稍等）的字样；

13. 当水箱完全没有水时，屏幕显示“Rinsing Complete Confirm?”（确认冲洗完成）的字样

14. 按下  按钮，确认冲洗完成，此时屏幕上显示”Fill Tank”（水箱加水）的字样

15. 水箱中加满水后，屏幕显示“Heating up please wait”（预热中，请稍等）的字样，预热结束后，机器可以开始使用。

设置水的硬度

DESCALE!（除垢）的信息是按照水的硬度在使用了一段时间后在屏幕上显示出来。根据不同地区实际的水的硬度来设定机器的水硬度，除垢的时间会随机器设置的水的硬度不同而发生变化。

测定水的硬度



1. 从操作手册中取出“TOTAL HARDNESS TEST”测试纸

2. 把测试纸完全浸没在盛水的玻璃杯一秒种

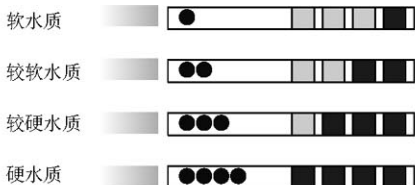
3. 从水中取出测试纸，并轻轻摇晃。大约在一分钟后，根据水的硬度，试纸上出现1、2、3或4个红色方块。每个方块相对一个水的硬度等级。



设置水的硬度

1. 按下P按钮进入菜单
2. 转动选择旋钮来选择“Water Hardness”（设置水的硬度）的字样
3. 按下  按钮确认选择
4. 转动选择旋钮，选择试纸上显示的水的硬度等级设定水的硬度（具体见上一段）
5. 按下  按钮确认选择
6. 按下  按钮退出菜单
此时新的水硬度设置完成。

软水过滤器

部分型号配有一个软水过滤器，若您购买的型号未配备，我们建议您从德龙客户服务中心购买一个。请遵循以下说明正确使用软水过滤器。

安装软水过滤器

1. 从包装中取出软水过滤器；
2. 把日期指示盘（如图31）转动显示当前使用月份的后两个月；



请注意!

在咖啡机经常使用的情况下，软水过滤器大约可以使用两个月；若咖啡机在安装软水过滤器的情况下未使用软水过滤器，过滤器最多只能最多使用三个星期。



3. 如需启用软水过滤器，用流动的水对着软水过滤器上的孔冲洗1分钟以上（如图32）
4. 取出水箱，加满水；
5. 把软水过滤器放入水箱中后完全浸没它十秒钟或以上，并将其稍稍倾斜使空气流出；

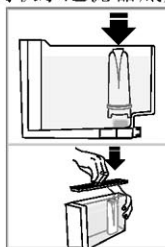

6. 把软水过滤器插入到软水过滤器底座上，并尽可能地往下按；
7. 盖上水箱盖，再把水箱装回咖啡机
安装过滤器时，需要注意机器状态。





8. 按下P按钮进入菜单；

9. 转动选择旋钮（如图8）直到屏幕出现“Install filter”（安装软水过滤器）的字样；
 10. 按下  按钮；
 11. 屏幕显示“Enable?”（启用软水过滤器）的字样；
 12. 按下  按钮确认选择，屏幕显示“Hot water Confirm?”（制作热水）的字样；
 13. 在热水流出口下方放置一个最小容积为500毫升的容器；
 14. 按下  按钮确认选择，机器开始释放热水且屏幕显示“Please wait”（请稍等）的字样；
 15. 热水放完后，机器自动转到准备就绪的状态。
- 此时软水过滤器安装完成，你可以使用咖啡机制作咖啡了。

更换软水过滤器



两个月后（见日期指示盘）或机器3个星期不使用，屏幕则会显示“REPLACE FILTER!”（更换软水过滤器）的字样，你需要更换软水过滤器：

1. 取出水箱和使用过的过滤器；
2. 从包装中取出软水过滤器，然后按之前章节第2、3、4、5和好点进行的操作；
3. 在热水流出口下方放置一个最小容积为500毫升的容器；
4. 按下P按钮进入菜单；
5. 转动选择旋钮直到屏幕显示“Replace Filter”（更换软水过滤器）的字样；
6. 按下  按钮；
7. 屏幕显示“Confirm?”（确认）的字样（确认）的字样；
8. 按下  按钮确认选择；
9. 屏幕显示“Hot Water Confirm?”（确认制作热水）的字样；

10. 按下  按钮确认选择，机器开始释放热水且屏幕显示“Please wait”（请稍等）的字样；
 11. 热水放完后，机器自动转到准备就绪的状态。
- 新的软水过滤器已启用，你可以使用咖啡机制作咖啡了。

拆除软水过滤器

如果你在不使用软水过滤器的情况下继续使用咖啡机，必须拆除软水过滤器，具体操作步骤如下：

1. 取出水箱和使用过的软水过滤器；
2. 按下P按钮进入菜单；
3. 转动选择旋钮（如图8）直到屏幕显示“Install filter*”（安装软水过滤器）的字样；
4. 按下  按钮；
5. 屏幕显示“Disable”（不启用软水过滤器）的字样；
6. 按下  按钮确认选择，并按  按钮退出菜单。

机器的废旧处理

根据欧盟2002/96/EC号指令，当机器达到使用寿命时，不能按一般的家电进行处理，需将机器交给当地专门的分类垃圾收集中心或者提供此项服务的公司进行废旧处理。



显示信息

显示信息	可能的原因	处理办法
FILL TANK!	水箱缺水	在水箱中加满水和/或正确安装水箱，应尽可能将水箱推到底，并听到咔哒一声(如图3)。
EMPTY GROUNDS CONTAINER!	咖啡盛渣盒已满(A14)。	清空并清洗咖啡盛渣盒和滴水盘，然后装回原处(如图23)。 重要：取出滴水盘的时，咖啡盛渣盒必须要清空，即使只有一点点残渣，不然的话，当你继续制作咖啡时，咖啡残渣可能超过渣盒高度导致阻塞机器。
GROUND TOO FINE ADJUST MILL!	咖啡豆磨得太细，导致出咖啡速度缓慢或完全不出咖啡。	再做一杯咖啡，当研磨器在磨豆时，朝“7”的方向顺时针转动研磨调节旋钮(如图10)一格。 如果在至少制作2杯咖啡后出咖啡速度仍然缓慢，再次转动一格研磨调节旋钮直，到正常出咖啡。(详见“调节咖啡豆研磨程度”章节的描述)。若该问题还是存在，按下  按钮并从热水流出口释放一些热水。
INSERT GROUNDS CONTAINER	咖啡盛渣盒被清洁后未被安装回原位。	取出滴水盘，然后装入咖啡盛渣盒。
ADD PRE-GROUND COFFEE!	选定了“使用咖啡粉制作咖啡”功能后，但未加入咖啡粉下。	在咖啡粉管道中加入咖啡粉或者取消“使用咖啡粉制作咖啡”(如图14)功能。
DESCALE!	咖啡机必须进行除垢	按“除垢”章节的描述进行除垢。
LESS COFFEE!	放入了太多的咖啡豆或咖啡粉。	选择淡口味或者减少咖啡粉量(如图7)。
FILL BEANS CONTAINER!	咖啡豆已用完。 咖啡粉进料管已堵塞。	加入咖啡豆(如图11) 使用清洁刷清洁咖啡粉进料管，详见“清洁咖啡粉进料管”章节的描述。
INSERT INFUSER ASSEMBLY!	萃取器被清洗后未被装回原位。	按照“清洁萃取器”章节的描述安装
INSERT TANK	水箱位置不正确。	在正确位置安装水箱并尽可能地推到底机器。
GENERAL ALARM!	机器内部非常脏。	根据“清洁”章节的描述彻底清洁机器内部。若在清洗后屏幕仍然显示该信息，请联系售后服务中心。
REPLACE FILTER	更换软水过滤器。	根据“软水过滤器”章节的描述更换或取出软水过滤器。

显示信息	可能的原因	处理办法
SET DIAL TO CLEAN	最近有制作含牛奶的饮品，牛奶容器内部管道	将牛奶泡沫选择旋钮旋转到“CLEAN”的位置。
INSERT WATER SPOUT	热水流出口未插入或插入不正确。	尽可能地将热水流出口插到底。
INSERT MILK CONTAINER!	牛奶容器未插入到正确的位置。	正确地插入牛奶容器，并尽量插到底（如图19）。
EMPTY CIRCUIT FILL CIRCUIT HOT WATER CONFIRM?	水的回路中无水。	按OK按钮释放热水，直到机器正常出热水为止。

故障处理

以下表格列出一些可能发生的问题。

若某些故障未能通过以下方法解决，请联系售后服务。

问 题	可能的原因	处理办法
The coffee is not hot. 咖啡不热	• 咖啡杯未预热。	• 用热水冲洗咖啡杯（请注意可使用制作热水功能）。
	• 由于距离上次制作咖啡已过了2-3分钟，萃取器已经冷却。	• 在制作咖啡前，按  按钮来冲洗和预热萃取器。
	• 咖啡的温度设置得太低。	• 在菜单中将咖啡的温度设置为更高。
The coffee is weak or not creamy enough. 咖啡油脂不够丰富	• 咖啡豆研磨过于粗糙。	• 当咖啡豆研磨器在工作时，逆时针朝“1”的方向转动研磨调节旋钮一格（如图10）。 若仍觉得不足，继续转动一格。该操作效果在制作2杯咖啡后才会体现出来（详见“调节咖啡豆研磨程度”章节的描述）。
	• 使用的咖啡豆类型不对。	• 使用制作意式浓缩咖啡的咖啡豆。
The coffee is delivered too slowly or a drop at a time. 出咖啡速度太慢或一滴一滴流出来	• 咖啡豆研磨得太细。	• 当咖啡研磨器在工作时，顺时针朝“7”的方向转动研磨调节旋钮一格（如图10）。 若仍觉得出咖啡很慢，继续转动一格。该操作效果在制作2杯咖啡后才会体现出来。（详见“调节咖啡豆研磨程度”章节的描述）。

问 题	可能的原因	处理办法
The milk does not come out of the milk spout. 牛奶不从牛奶流出口流出	<ul style="list-style-type: none"> • 牛奶流出口太脏。 	<ul style="list-style-type: none"> • 按“清洁牛奶容器”章节的描述来清洗牛奶容器盖子。
The milk contains large bubbles and squirts out of the milk spout or there is little froth. 牛奶泡沫过大且从牛奶流出口喷出来	<ul style="list-style-type: none"> • 牛奶不够冰或未使用半脱脂的牛奶。 	<ul style="list-style-type: none"> • 请使用冰箱冷藏的半脱脂的牛奶（大约为5°C）。如果对效果还是不满意，尝试更换牛奶品牌。
	<ul style="list-style-type: none"> • 未将牛奶泡沫调节旋钮旋转到正确的位置。 	<ul style="list-style-type: none"> • 根据“制作卡布奇诺和含牛奶饮品”章节的描述进行操作。
	<ul style="list-style-type: none"> • 牛奶容器盖太脏或牛奶泡沫调节旋钮太脏。 	<ul style="list-style-type: none"> • 根据“清洁牛奶容器”章节的描述清洗牛奶容器盖和牛奶泡沫调节旋钮。
The appliance does not come on. 咖啡机无法启动	<ul style="list-style-type: none"> • 机器未接通电源。 	<ul style="list-style-type: none"> • 机器接通电源。
	<ul style="list-style-type: none"> • 未开启主电源开关(A8)。 	<ul style="list-style-type: none"> • 按下电源开关，让机器处于开启的状态(如图1)。
The infuser cannot be extracted 无法取出萃取器	<ul style="list-style-type: none"> • 未正确地关闭机器 	<ul style="list-style-type: none"> • 按  按钮关闭机器，直到屏幕完全关闭。此时萃取器处于正确的位置，并可以取出来。



★若有任何需求请与下述地址联系:

☆ 邑隆贸易(上海)有限公司

地址: 上海市中山北路3553号仲大厦2001-2016室

电话: (021) 3135 8858 传真: (021) 3135 8262 邮编: 200062

客户热线: 400 827 1668

网址: www.delonghi.com.cn