



咖 啡 机

使
用
说
明
书

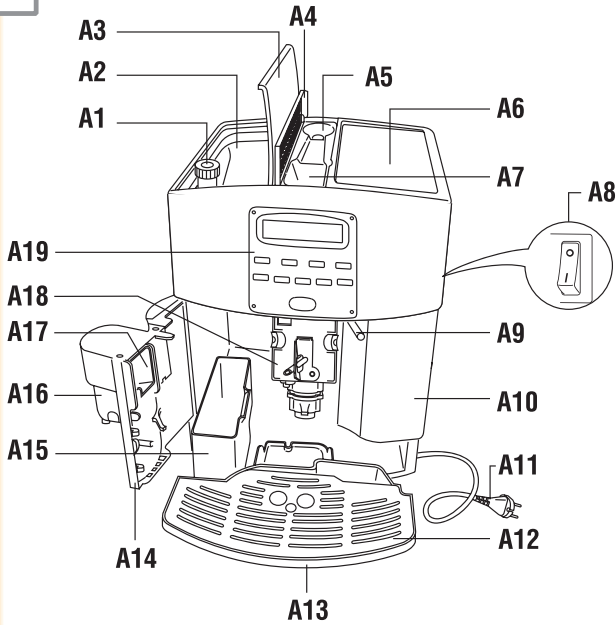
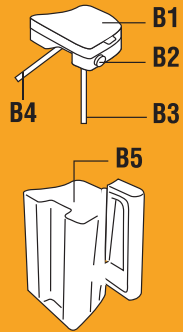
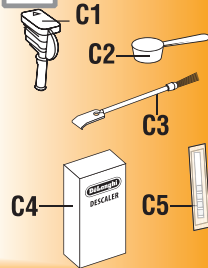
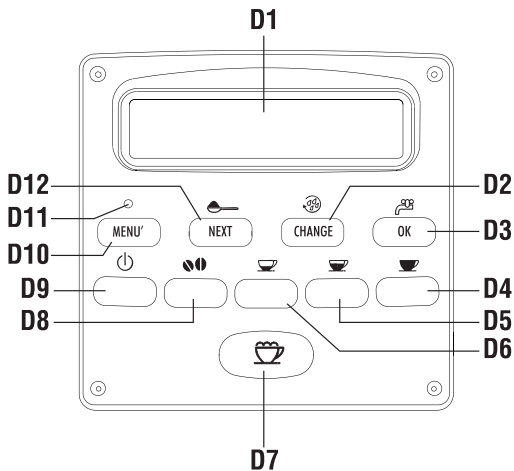

ESAM3500.S

A**B****C****D**

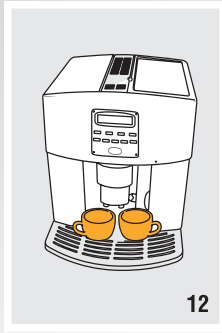
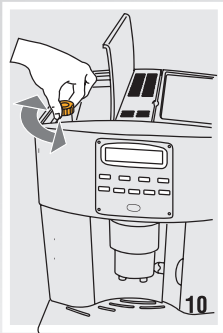
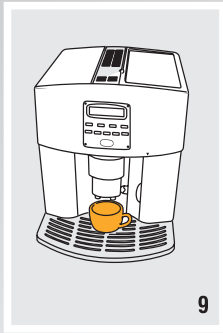
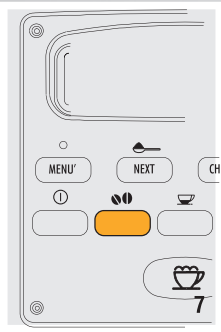
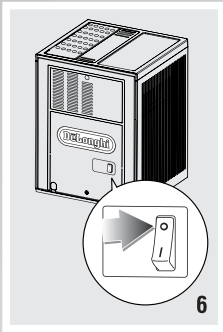
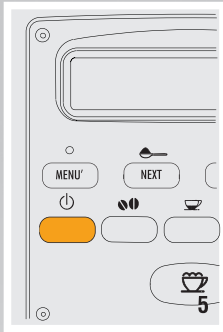
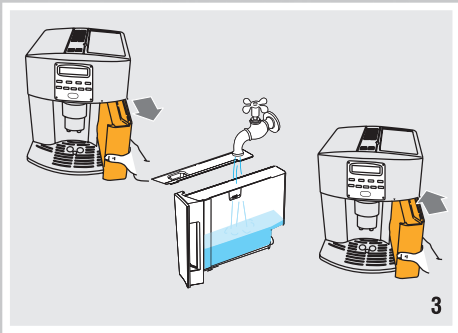
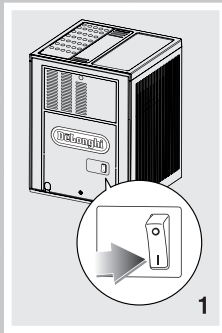

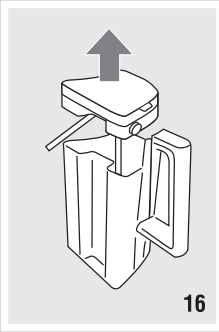

16

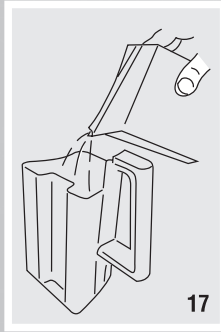

17

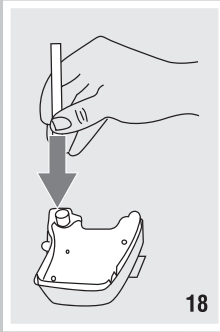

18



19

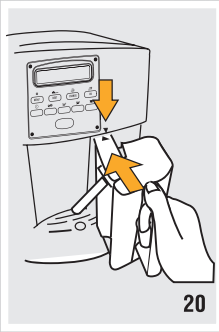

20



21

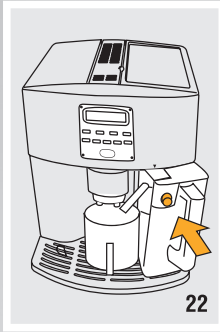

22

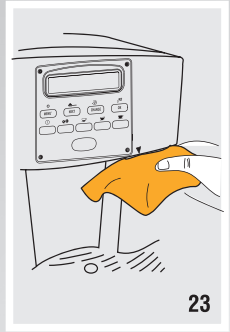

23

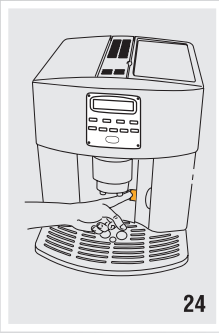

24

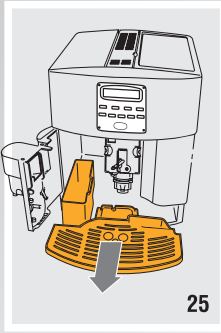

25

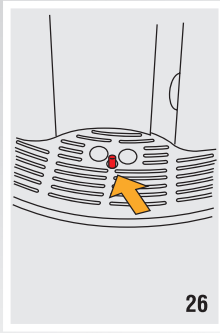

26



27

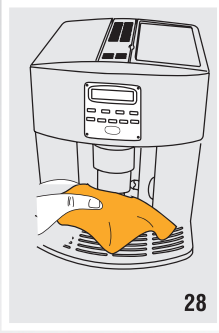

28

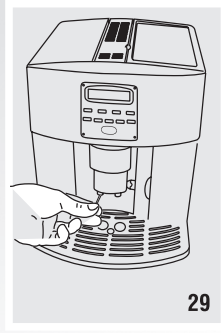

29

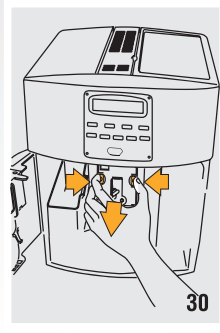

30

目 录

说明	5	冲洗	10
说明书中采用的符号	5	制作更热咖啡小贴士	10
括号之内的字母	5	使用咖啡豆制作咖啡	10
故障处理和检修	5	使用咖啡粉制作咖啡	10
安全	5	制作含牛奶的饮品	11
重要的安全警告	5	将牛奶容器装牛奶并安装到咖啡机上	11
指定用途	5	制作卡布奇诺	11
使用说明	6	制作牛奶泡沫	11
描述	6	每次使用后清洁牛奶容器	11
机器描述	6	设定咖啡杯量及牛奶量	12
牛奶容器描述	6	制作热水	12
附件描述	6	准备工作	12
控制面板描述	6	改变出热水的量	12
初步检查	6	清洁	12
机器检查	6	清洁咖啡机	12
机器安装	7	清洁咖啡盛渣盒	12
机器连接	7	清洁滴水盘	13
第一次使用机器	7	清洁咖啡机内部	13
开启机器	7	清洁水箱	13
关闭机器	8	清洁咖啡流出口	13
菜单设置	8	清洁咖啡粉进料管	13
设置时间	8	清洁萃取器	13
设置自动开机时间	8	清洁牛奶容器	14
设置自动开机	8	除垢	14
除垢	8	设置水的硬度	15
设置咖啡温度	8	测试水的硬度	15
自动关机（待机）	9	设置水的硬度	15
设置水的硬度	9	设置语言	15
出厂默认值（重置）	9	废旧处理	15
设置语言	9	显示信息	15
制作咖啡	9	故障处理	17
选择咖啡的口味	9		
选择咖啡杯量	9		
设定咖啡杯量	9		
调节咖啡豆研磨程度	9		

说明

首先感谢您选择卡布奇诺的自动咖啡机，祝您使用愉快。请花几分钟时间阅读此说明书，以避免各种危险和损坏机器。

说明书中采用的符号

重要的警告通过这些符号标出，这些警告事项必须绝对遵守。



危险!

不遵守该警告可能导致触电伤害，也许会危及生命。



重要!

不遵守该警告可能导致人身伤害或损坏机器。



烫伤危险!

不遵守该警告可能会导致烫伤或烧伤。



小贴士:

这些符号表示对使用者重要的建议或者信息。

括号之中的字母

括号之中的些字母与本说明书上的图例相对应。

故障处理和检修

出现问题时，首先按照第15页“显示信息”和第17页“常规故障处理”中给出的信息来尝试解决问题。

如果仍不能解决问题或者您需要更详细的产品资料，请参考附表中信息，电话咨询售后服务中心或所在城市的维修服务中心。

如需维修，务必联系德龙授权的服务中心。相关地址参见随机附上的售后服务地址卡。

安全

重要的安全警告



危险!

这是一种电器设备，因此可能导致触电。

因此您应该重视以下安全警告：

- 切勿湿的手或湿的脚接触该电器。
- 切勿湿的手接触插头。
- 确保能随时接近电器使用的插座，必要时能拔下电器插头。
- 直接拔下电源插头，切勿拉扯电源线，以免损坏电源线。
- 要完全断开电器电源，请将机器背面的总开关拨到“0”的位置（如图6）。
- 清洁机器时切勿将机器浸入水中，切记这是一台电器设备。
- 如果机器发生故障，不要试图自己检修。关闭电源，拔下电源插头，并与售后服务中心联系。
- 如果机器插头或者电源线损坏，切勿使用。必须且只能由德龙授权的服务中心技术人员进行更换，以免发生各种危险。
- 为了防止火灾或触电，请不要打开盖子。用户不可自行维修机器内部部件，需由授权的服务人员进行维修。



重要!

各种包装（塑料袋、聚苯乙烯泡沫塑料）必须远离儿童存放。



重要!

有心理、身体或者感官障碍、或不具备足够的经验或者知识的人员（包括儿童）不允许使用该电器，除非有对他们的安全负责的人密切监督并进行指导。必须监督儿童，确保他们不玩弄该电器。



危险：烫伤危险!

本电器运作时可能会产生热水和蒸汽。请避免接触飞溅的热水或者蒸汽。

指定用途

本电器设计和制造的用途是制作咖啡和加热饮料，其他所有用途都是不恰当的。

制造商对未正确使用该电器引起的损害概不负责。

本电器仅仅为家用电器，并不适用于以下场所：

- 商场的员工餐厅，办公室或其他工作环境；
- 牧场旅馆；
- 旅馆、汽车旅馆或其他住宅性环境的住客；
- 家庭式旅馆。

使用说明

使用本电器之前请仔细阅读这些说明。

未遵循本机器使用说明可能导致烧伤或者损坏电器。制造商对未正确使用该电器引起的损害概不负责



小贴士

保存本说明书

如果转让该电器给其他人，请确保将说明书同时附送。

描述

机器描述

- A1、咖啡豆研磨调节旋钮
- A2、咖啡豆容器
- A3、咖啡豆容器盖
- A4、咖啡粉进料管盖
- A5、量勺格
- A6、咖啡暖杯架
- A7、咖啡粉进料口
- A8、主电源开关
- A9、热水/蒸汽喷嘴
- A10、水箱
- A11、电源线
- A12、咖啡杯盘
- A13、滴水盘
- A14、门
- A15、咖啡盛渣盒
- A16、咖啡流出口（可调节高度）
- A17、咖啡导出口
- A18、萃取器
- A19、控制面板

牛奶容器描述

- B1、牛奶容器盖

- B2、清洁按钮
- B3、牛奶吸入管
- B4、牛奶流出口
- B5、牛奶容器

附件描述

- C1、热水喷嘴
- C2、咖啡粉量勺
- C3、清洁刷
- C4、除垢液
- C5、测试水硬度的试纸

控制面板描述

控制面板上的许多按钮具有多个功能，具体的信息如下：

- D1、显示屏：指导用户使用该机器。
- D2、 按钮：进行一次循环冲洗（当在主菜单设置程序，按**CHANGE**按钮选择菜单参数）
- D3、 按钮：释放热水制作热的饮品（进入菜单设置程序，按**OK**按钮可作为确认键使用）
- D4、 按钮：制作1杯或2杯大杯量的咖啡
- D5、 按钮：制作2杯或2杯标准杯量的咖啡
- D6、 按钮：制作1杯或2杯小杯量的咖啡
- D7、 按钮：制作卡布奇诺或牛奶泡沫（连续按两次 按钮）
- D8、 按钮：选择咖啡口味（浓淡）
- D9、 按钮：开启或关闭机器（待机）
- D10、**MENU**按钮：进入菜单程序
- D11、菜单指示灯：进入菜单设置程序后，相应的程序指示灯会亮起
- D12、 按钮：选择使用咖啡粉制作咖啡（当在主菜单程序设置中，此键为NEXT键，按此键查看下一个设置程序）

初步检查

机器检查

打开包装后，确认机器表面完好且没有被损坏，同时所有的配件齐全。如果机器有明显的损坏，切勿使用该机器。请与德龙授权的售后服务中心联系。

机器安装



重要!

安装机器的时候，应该重视以下安全警告：

本电器会释放出热气，因此将机器放置于工作台时，机器表面、侧面及靠墙部分需留出至少3厘米的空间，机器上方需要留出至少15厘米的空间。

- 若有水渗入，不仅会损坏机器，还有触电的危险。不要将该机器放置在水龙头或者水槽附近。
- 若机器中的水结冰会损坏机器，切勿将机器安放在一个室温可能低于零度的房间内。
- 电源线不要放置在尖锐物质的边缘或接触热的物体表面（如：电热板），这样会损坏电源线。

机器连接



重要!

请检查并确认所使用的电源电压与该电器底部铭牌所标示的电源电压是否一致。

将本电器与有效接地线的电源正确连接，且该电源最小的额定电流只能为10安培。

如果电源插座与电器插头不匹配，需由有专业资质的技术人员来替换相配套的插座。

第一次使用机器



请注意:

- 咖啡机在出厂前都会进行测试，所以在机器内存有一点咖啡粉是正常现象，我们确保本机器是全新的。
- 请您尽快按照第15页上“设置水的硬度”章节内容来设置水的硬度。

1、接通电源并确保机器背面的主电源开关拨到“**I**”位置（如图1）。

您必须先选择语言（每3秒钟滚动显示一种语言）；

2、当显示屏上显示“**PRESS OK TO INSTALL ENGLISH**”英语字样时，长按**OK**按钮（如图2）几秒钟直到显示屏上显示“**English Set**”（英语设定完成）字样；之后的操作请遵循显示屏上的指示：

3、“**FILL TANK!**”（水箱加水）：取出水箱，加入水至**MAX**线（表示能够装水最大值）然后将水箱装回机器中（如图3）；

4、“**INSERT WATER SPOUT**”（插入热水喷嘴）：检查并确保热水龙头已插到喷嘴上后，在热水龙头下方放一个最少容积为100毫升的容器（如图4）；

5、显示屏上显示“**Hot water Confirm?**”（确认是否制作热水）字样，按**OK**按钮（如图2），显示屏上则显示“**Please wait**”（请等待）字样，然后咖啡机流出口开始释放热水。

机器完成初次预热过程后，显示屏上显示“**TURNING OFF, PLEASE WAIT**”（机器关闭中，请等待）字样，然后机器关闭。

此时咖啡机可以正常使用了。



小贴士:

第一次使用咖啡机的时候，可能需要制作4-5杯咖啡或卡布奇诺咖啡后，才能达到令人满意的效果。

开启机器



小贴士:

在开启机器前，请确认机器背面的主电源开关处于“**I**”的位置（如图1）。

每次开启机器时，机器会自动完成一次预热和冲洗，此过程不能中断。机器只有在完成此循环后方可使用。



烫伤危险!

在预热和冲洗的过程中，咖啡流出口会流出少量热水到下面的滴水盘中。注意避免接触飞溅的热水。

按按钮开启机器（如图5），显示屏上显示“**HEATINGUP, PLEASE WAIT**”（加热中，请稍等）字样。预热结束后，显示屏上会显示“**RINSING**”（冲洗）字样，同时预热和冲洗机器内部部件，当达到所需的温度时，显示屏上会显示“**READY, STANDARD TASTE**”（准备就绪，标准咖啡口味）字样。

关闭机器

每次关闭机器，机器都会自动进行一次冲洗。



重要！

为避免损坏机器，请按  按钮关闭机器。



烫伤危险！

在冲洗过程中，咖啡流出口会流出少量热水，请注意避免接触飞溅的热水。

请按  按钮关闭机器（如图5）。



小贴士：

如果机器要很长一段时间不使用，请将主电源开关拨到“0”位置(如图6)。在机器开启的状态下，切勿将主电源开关拨到“0”的位置。

菜单设置

可选择以下的菜单程序：设置时间、设定自动开机时间、自动开机、除垢、设定咖啡的温度、关闭机器、设置水的硬度、出厂默认值。

按**MENU**按钮进入菜单设置程序，然后相应程序的指示灯亮起

设置时间

如需调整显示屏上显示的时间，请按如下步骤操作：

- 1、按**MENU**按钮进入菜单设置程序，然后按**NEXT**按钮直到显示屏上显示“**CLOCK**”（时钟）字样
- 2、按**CHANGE**按钮设定时间（长按此按钮可快速调整时间）。设定好时间后释放按钮，此时设定的时间在显示屏上闪烁
- 3、按**OK**按钮进行确认
- 4、按**MENU**按钮退出菜单设置程序，同时相应的指示灯熄灭
此时时间设定完成。

设置自动开机时间

一旦自动开机功能开启，必须按如下步骤设置

自动开机时间：

- 1、进入菜单设置程序，然后按**NEXT**按钮直到显示屏上显示“**START**”（开机）字样
- 2、按**CHANGE**按钮设定开始的时间（长按此按钮可快速调整时间）。设定好时间后释放按钮，此时自动开机的时间会在显示屏上闪烁
- 3、按**OK**按钮进行确认
- 4、按**MENU**按钮退出菜单设置程序，同时相应的指示灯熄灭
此时自动开机时间设置完成。

设置自动开机

您可以设置咖啡机自动开机时间，以便您在某时某刻都能立即制作咖啡（例如早上）。



小贴士：

如需启动该功能，必须正确设定自动开机时间（详见“设置自动开机时间”章节的描述）。

如需设定自动开机，请按如下步骤操作：

- 1、按**MENU**按钮进入菜单设置程序，然后按**NEXT**按钮直到显示屏上显示“**AUTO-START NO**”或“**AUTO-START YES**（在已启动自动开机功能的情况下）”字样
- 2、按**CHANGE**按钮选择需要选项，同时选中的选项会在显示屏上闪烁
- 3、按**OK**按钮进行确认
设定自动开机时间，详见之前章节的描述。
在时间的旁边会显示  图标，表示自动开机功能已启动

除垢

详见本说明书第14页除垢章节的描述。

设置咖啡温度

如需设定制作咖啡的水的温度，请按如下方式进行操作：

- 1、按**MENU**按钮进入菜单设置程序，然后按**NEXT**按钮直到显示屏上显示“**TEMPERATURE**”（咖啡温度）字样
- 2、按**CHANGE**按钮直到显示屏上显示所需的温

度 (low-低, medium-中等, high-高, maximum-最高) 字样

3、按**OK**按钮进行确认

4、按**MENU**按钮退出菜单设置程序, 同时相应的指示灯熄灭

自动关机(待机)

本机器在出厂时设置为连续2小时不使用, 机器会自动关机。

您可以根据自己的需要设定机器在不使用15分钟、30分钟或1小时、2小时、3小时以后自动关闭。

1、按**MENU**按钮进入菜单设置程序, 然后按**NEXT**按钮直到显示屏上显示“**OFF AFTER**”(自动关机)字样

2、按**CHANGE**按钮选择所需的关机时间

3、按**OK**按钮进行确认

4、按**MENU**按钮退出菜单设置程序, 相应的指示灯熄灭

此时自动关机功能启动。

设置水的硬度

详见本说明书第15页“设置水的硬度”章节的描述

出厂默认值(重置)

选择该程序, 所有的菜单程序设置将恢复为出厂时的设置(除了语言设定保持原来的设定不变)。

1、按**MENU**按钮进入菜单设置程序, 然后按**NEXT**按钮直到显示屏上显示“**DEFAULT VALUES NO**”(出厂默认值)字样

2、按**CHANGE**按钮选择“**DEFAULT VALUES YES**”(出厂默认值), 新的选择在会在显示屏上闪烁

3、按**OK**按钮进行确认

设置语言

详见说明书第15页, “设置语言”章节的描述。

制作咖啡

选择咖啡的口味

本机器出厂时设置为标准咖啡口味。

您可以根据自己的喜好选择以下咖啡口味:

 特淡口味咖啡 (Extra-mild taste)

 淡口味咖啡 (Mild taste)

 标准口味咖啡 (Standard taste)

 浓口味咖啡 (Strong taste)

 特浓口味咖啡 (Extra-strong taste)

如需改变咖啡口味, 重复按按钮(如图7), 直到显示屏上显示所需的咖啡口味。

选择咖啡杯量

可根据下表信息, 按相应的图标按钮选择所需的咖啡杯量(如图8):

所对应的咖啡	咖啡的杯量(毫升)
 SHORT 小杯量咖啡	40 (可设置范围为 20-180毫升)
 STANDARD 标准咖啡	90 (可设置范围为 20-180毫升)
 LONG 大杯量咖啡	120 (可设置范围为 20-180毫升)

小贴士:

如需要制作2杯咖啡, 可迅速按两次相应的咖啡按钮。

设定咖啡杯量

如需改变这个咖啡杯量, 请按如下步骤操作:

1、在咖啡流出口下方放置一个杯子(如图9)

2、按住相应的咖啡杯量的按钮不放, 直到显示屏上显示“**PROGRAM QUANTITY**”(设定咖啡杯量)字样, 同时咖啡机开始出咖啡, 然后释放按钮

3、当杯中达到所需的咖啡杯量时, 再次按下同样的咖啡杯量按钮

新的咖啡杯量设置完成。

调节咖啡豆研磨程度

咖啡豆研磨器在出厂时已设置好, 无需调节也可研磨咖啡豆制作咖啡。

但是, 如果在一开始制作过几杯咖啡后, 咖啡

流出速度太快或太慢（一滴滴滴下来），那可以通过调节咖啡豆研磨调节旋钮来校正并解决这个问题（如图10）。

小贴士！

只有当咖啡豆研磨器在运作的时候，才能转动研磨调节旋钮。



若要求油脂丰富且厚重的咖啡，可逆时针向“1”转动一格（磨出更细的咖啡粉）。

若要求咖啡较快流出（而非一滴滴滴下来），可顺时针向

“7”转动一格（磨出较粗糙的咖啡粉）。

至少制作两杯咖啡以后，调节研磨的效果才会显示出来。若调节后仍未达到理想的效果，可将研磨调节旋钮再转动一格。

冲洗

烫伤危险！

在冲洗的过程中，咖啡流出口会释放出一些热水，直接流到滴水盘中。避免接触飞溅的热水。

在制作咖啡前按按钮，对机器进行一次循环冲洗，咖啡流出口会释放出热水，冲洗机器内部部件，使制作出的咖啡更热。

制作更热咖啡的小贴士

要制作一杯更热的咖啡，有以下建议：

在制作咖啡前，按按钮进行一次循环冲洗。

（详见之前“手动冲洗”章节描述）

将咖啡杯放在暖杯盘上进行暖杯，直到咖啡杯变暖。

可以用热水冲洗咖啡杯的方式进行暖杯（使用热水功能）

在菜单设置程序中将咖啡的温度设置到更高的温度

使用咖啡豆制作咖啡

重要！

不要使用涂有焦糖或糖果的咖啡豆，因为可能会粘住咖啡研磨器，使其无法使用。

不要使用冰冻过的未烘焙过的咖啡豆，因为可能会卡坏研磨器，使其无法使用。

咖啡豆长期存放在豆仓中，会受潮或引起研磨器受堵，请不要放过多咖啡豆的豆仓。如长时间不使用机器，请将豆仓清空并保持清洁干燥。

1、将咖啡豆装入咖啡豆容器（如图11）

2、在咖啡流出口下方放置咖啡杯：

-如果制作1杯咖啡，那么就放置1个杯子（如图9）

-如果制作2杯咖啡，那么就放置2个杯子（如图12）

3、咖啡流出口尽量靠近咖啡杯，这样制作出来的咖啡油脂更丰富（如图13）

4、按相应的咖啡杯数按钮1次或2次（如图8）

5、一旦咖啡制作完成，机器可再次使用。

小贴士：

当机器在制作咖啡时，通过按相应的制作咖啡的按钮可停止出咖啡。

在制作完咖啡后的3秒钟内，按相应的制作咖啡的按钮，可增加咖啡杯量。

一旦咖啡制作完成，机器可再使用。

重要！

如果咖啡一滴滴地流出或流出太快，咖啡油脂不丰富，或者太凉等问题出现，请详见本说明书第17页“故障处理”章节的描述。

在机器使用的过程中，显示屏上会显示各种提示信息，这些信息所要表达的意思详见本说明书第15页“显示信息”章节的描述。

使用咖啡粉制作咖啡

重要！

切勿在机器关闭的状态下加入咖啡粉，这会导致咖啡粉散落在机器内部弄脏机器，甚至损坏机器。





切勿加入超过1量勺的咖啡粉，否则会弄脏机器内部或堵塞咖啡粉进料管。

小贴士：

如果您使用咖啡粉制作咖啡，每次只能制作一

杯咖啡。

- 1、按  按钮，直到显示屏上显示“**READY PRE-GROUND**”（咖啡粉）字样（如图14）
- 2、在咖啡粉槽内加入一量勺的咖啡粉（如图15）
- 3、在咖啡流出口下方放置一个杯子（如图9）
- 4、按相应的制作咖啡的按钮（如图8）
- 5、开始制作咖啡

一旦咖啡制作完成，机器可再使用。如需取消使用咖啡粉制作咖啡，再次按一下  按钮。

制作含有牛奶的饮品

请注意！

避免打出的奶泡较少或较大，请按说明书第14页“清洗牛奶容器”章节的描述进行清洁牛奶容器盖子和热水喷嘴。

将牛奶容器装牛奶并安装到咖啡机上

- 1、取下牛奶容器盖（如图16）
- 2、往牛奶容器里倒入足够的牛奶，但不要超过牛奶容器标注的MAX线（如图17）

请注意！

为了打出丰富的奶泡，请使用脱脂或半脱脂的冰箱冷藏的牛奶（大约5℃）。

- 3、确保牛奶吸入管正确地插入牛奶容器盖的底部（如图18）
- 4、将牛奶容器盖装到牛奶容器上
- 5、从喷嘴上取下热水喷嘴（如图19）
- 6、将牛奶容器插入到喷嘴上，并往里推，直到推不动为止（如图20）。

制作卡布奇诺

- 1、安装好牛奶容器后（详见之前章节描述），在咖啡和牛奶流出口的下方放置一个足够大的杯子
- 2、按  按钮（如图21），同时显示屏上显示“**CAPPUCCINO, PLEASE WAIT**”（卡布奇诺制作中，请等待）字样。几秒钟后，牛奶泡沫从牛奶流出口流到下面的杯子里。牛奶泡沫自动停止后，咖啡机开始出咖啡

请注意！

在制作卡布奇诺的过程中，可通过按  按钮可停止出牛奶，按相应的制作咖啡的按钮可停止出咖啡。

卡布奇诺制作完成，可根据个人的口味，在卡布奇诺的表面喷洒一些可可粉。

制作牛奶泡沫

如需制作牛奶泡沫，可按之前章节的描述，连续按两次  按钮（如图21）（在2秒钟之内），同时显示屏上显示“**FROTHED MILK**”（牛奶泡沫）字样

每次使用后清洁牛奶容器

重要！烫伤危险！

当清洁牛奶容器内部管道的时候，将会有一点热水从牛奶流出口（B5）流出来。请避免接触到飞溅的水。

每次制作完牛奶后，显示屏上会显示“**PRESS CLEAN**”（清洁牛奶容器）字样，具体操作如下：

- 1、将牛奶容器继续装在机器上（无需清空牛奶容器）
- 2、在牛奶流出口的下面放置一个杯子或其他的容器
- 3、持续按住“**CLEAN**”（清洁）按钮至少8秒钟（如图22），显示屏上会显示“**CLEANING UNDERWAY**”（清洁中）字样
- 4、取出牛奶容器，并用海绵清洗热水/蒸汽喷嘴（如图23）

请注意！

当显示屏上闪烁“**PRESS CLEAN**”（清洁牛奶容器）字样时，还可以继续制作各种类型的咖啡和牛奶。如果你需要制作许多杯的牛奶饮品，可以在制作完最后一杯牛奶饮品后再进行清洁。

牛奶可留在牛奶容器中，牛奶容器可直接放冰箱保存。

在某些情况下，必须在咖啡机完成预热后才能进行清洗。

设定咖啡杯量及牛奶量

本机器出厂时设置为标准咖啡杯量。如需改变咖啡杯量，请按如下步骤操作：

- 1、在咖啡流出口和牛奶流出口的下面放置一个杯子
 - 2、持续按住  按钮至少8秒钟，直到显示屏上显示“MILK FOR CAPPUCCINO PROGRAM QUANTITY”（牛奶量）字样
 - 3、释放该按钮，机器开始出牛奶
 - 4、一旦达到所需的牛奶量后，再次按  按钮，停止出牛奶
 - 5、几秒钟后，机器开始出咖啡，同时显示屏上显示“COFFEE CAPPUCCINO PROGRAM QUANTITY”（咖啡杯量）字样
 - 6、一旦达到所需的咖啡杯量，再次按  按钮，停止出咖啡
- 此时新的卡布奇诺咖啡杯量设置完成。



制作热水

准备工作



重要！烫伤危险！

切勿在无人看管的情况下，制作热水。在制作热水时，热水喷嘴会变得很热，请通过上面的把手拿取。

- 1、在热水喷嘴的下方放置一个容器（尽可能的接近热水喷嘴，以免热水飞溅）（如图4）
- 2、按一下  按钮（如图2），同时显示屏上显示“HOT WATER”（制作热水）字样
- 3、机器开始释放热水，大约释放250毫升后会自动停止
- 4、通过再次按  按钮，停止释放热水





请注意！

释放热水的时间一次不能超过3分钟。

改变出热水的量

本机器出厂时设置的自动出水量为250毫升。如

需改变出水量，请按如下步骤操作：

- 1、在热水喷嘴下方放置一个容器
 - 2、按  按钮不放，直到显示屏上显示“HOT WATER PROGRAM QUANTITY”（出热水的量）字样
 - 3、当达到所需的热水量时，再次按  按钮，停止释放热水
- 此时新的出热水的量设置完成。

清洁

清洁咖啡机

以下的部件需定期进行清洗：

- 咖啡盛渣盒（A15）
- 滴水盘（A13）
- 机器内部，打开咖啡机门（A14）后，清洗其附近的配件
- 水箱（A10）
- 咖啡流出口（A16）和热水/蒸汽喷嘴（A9）
- 咖啡粉进料口（A7）
- 萃取器（A18）
- 牛奶容器（B）



重要

切勿使用具有溶解能力、研磨性的洗涤剂或酒精类东西清洁机器。德龙超级全自动咖啡机，切勿使用化学的东西进行清洗。

所有的配件均不能用洗碗机进行清洗。

切勿使用金属物体清除咖啡机上的污渍，这会刮花机器上金属或塑料的表面。

清洁咖啡盛渣盒

当显示屏上显示“EMPTY GOUNDS CONTAINER”（清空咖啡盛渣盒）字样时，请清空咖啡盛渣盒并清洗干净。

在咖啡盛渣盒未清空之前，显示屏上会一直显示这个信息，且不能再制作咖啡。

即使咖啡盛渣盒未空，在做好最后一杯咖啡后的72小时后，清空咖啡盛渣盒的字样会持续显示在显示屏上。为了准确计算72小时，切勿把机器主电源开关拨到“0”的位置来关闭咖啡机。

打开机器正面咖啡机门（如图24），取出滴水

盘（如图25），清空并清洗。

清空咖啡盛渣盒并彻底清洗渣盒底的残渣。



重要！

取出滴水盘后，咖啡盛渣盒必须被倒空，即使只有一点点残渣。如果不这样做，当你继续制作咖啡时，咖啡残渣可能会超过渣盒底部的高度，导致阻塞机器运作。

清洁滴水盘



重要！

如果未定期清空滴水盘，水可能会从边缘溢出，而后会渗透入机器内部或四周，这会损坏机器。滴水盘中装有一个红色的水位指示浮标，用于显示滴水盘中的水位（如图26），在该浮标从托盘中浮起前，滴水盘必须被倒空并清洗干净。

取出滴水盘：

- 1、打开咖啡机门（如图24）
- 2、取出滴水盘和咖啡盛渣盒（如图25）
- 3、倒空滴水盘和咖啡盛渣盒，并清洗干净
- 4、将滴水盘和咖啡盛渣盒放回原位
- 5、关上咖啡机门

清洁咖啡机内部



触电危险！

在对机器进行内部清洁之前，请先关闭机器（详见本说明书第8页“关闭机器”章节描述），然后拔下电源插头。切勿将机器浸入水中。

- 1、定期（大约每制作100杯咖啡）检查机器内部（取出滴水盘后所有能接触到的部分）是否很脏。如有必要，可用刷子或海绵去除咖啡沉淀物。
- 2、使用真空吸尘器去除残渣（如图27）

清洁水箱

- 1、用湿布或中性的洗涤剂，定期清洗水箱（A10）（大约1个月一次）
- 2、在用洗涤剂清洁后，用清水彻底冲洗水箱，将残留洗涤剂完全冲洗干净。

清洁咖啡流出口

- 1、用海绵或布清洗咖啡流出口（如图28）
- 2、检查确认咖啡流出口的小孔没有堵塞。如有必要，可用牙签进行清洁（如图29）

清洁咖啡粉进料管

定期地清洁咖啡粉进料管（A7）（大约一个月一次清洗一次），以确保咖啡粉进料管没有堵塞。如有必要，可用提供的清洁刷（B8）进行清洁。

清洁萃取器

萃取器（A18）至少每个月清洗一次。



重要！

萃取器在机器开机的状态下不能取出。

- 1、确保机器已正确关闭（详见本说明书第8页“机器关闭”章节描述）
- 2、打开咖啡机门（如图24）
- 3、取出滴水盘和咖啡盛渣盒（如图25）
- 4、往里按住两个红色的释放按钮，同时将萃取器往外拉（如图30）



重要！

萃取器只能用水清洗，不能用洗碗机进行清洗。

切勿用洗涤剂清洗萃取器，这会损坏萃取器。

- 5、将萃取器在水中浸泡5分钟左右，然后用水冲洗
- 6、清洗完毕后，将萃取器推入内部支架和底部销钉对准，然后按着PUSH标志直到听到咔哒一声，表示萃取器已被装回原位

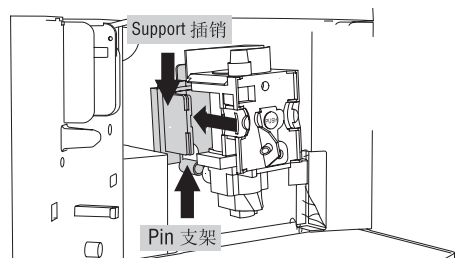

i 请注意!

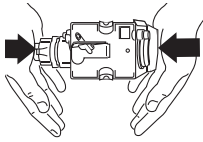

如果很难把萃取器放回机器，则可按压图片中所示的两个操作杆来使它适应正确的尺寸

- 7、一旦萃取器装回原处，确保两个红色的按钮都弹在外面
- 8、将咖啡盛渣盒和滴水盘放回原位
- 9、关上咖啡机的门

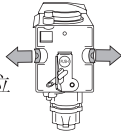

清洁牛奶容器

每次制作完牛奶，请按如下的方式清洗牛奶容器：

- 1、取下牛奶容器盖
- 2、取下牛奶流出口和牛奶吸入管
- 3、用热水和中性洗涤剂清洗所有的配件。所有的配件都可以用洗碗机进行清洗，将他们放在洗碗机顶部的篮子内进行清洗。确保奶泡调节及牛奶容器清洗旋钮上的洞口与沟槽都没有残留牛奶。
- 4、确保牛奶吸入管和牛奶流出口没有被牛奶残留物堵塞
- 5、将牛奶发泡器、牛奶流出口和牛奶吸入管装回原处
- 6、将牛奶容器盖装回牛奶容器

除垢

当显示屏上闪烁“DESCALE”（除垢）字样时，机器需要进行除垢。

! 重要!

除垢液中含有刺激眼睛和皮肤的酸性物质，必须严格遵守除垢液包装上厂商标注的安全警告，万一不小心接触到眼睛和皮肤的话，也要按照相关步骤采取措施。

i 请注意!

仅可使用德龙指定的除垢液。未根据以下步骤操作导致除垢失败，也将使质保无效。

- 1、开启机器
- 2、进入菜单设置程序，按NEXT按钮直到显示屏上显示“DESCALE NO”（不除垢）字样
- 3、按CHANGE按钮
- 4、显示屏上显示“DESCALEYES”（除垢）字样
- 5、往水箱中倒入稀释过的除垢液（按除垢液包装上的说明进行稀释，除垢液约为100毫升，加入1升的水），然后将水箱装机器然后在热水喷嘴的下方放置一个容积不小于1.5升的空的容器，将热水喷嘴连接到机器上（如图4）

! 重要! 烫伤危险!

在除垢的过程中，带有除垢液的热热水会从热水喷嘴流出来，防止被飞溅的热热水烫伤。

- 6、按压OK按钮进行确认，同时显示屏上显示“ADD DESCALER FILL WATER TANK PRESS OK”（水箱加入除垢液，按OK键）字样
- 7、按OK按钮，进入除垢程序
- 8、此时显示屏上显示“APPLIANCE IN DESCALING”（除垢进行中）字样，除垢开始，除垢液从热水喷嘴流出。除垢程序会自动进行一系列地冲洗和停顿，以确保将机器内部的残垢完全地冲洗干净。大约30分钟后，显示屏上显示“RINSING FILL TANK”（冲洗水箱）字样
- 9、此时机器可以用干净的水进行冲洗了。取出水箱，清空水箱，然后用流动的水冲洗水箱，然后再倒入干净的水，最后再装回机器，此时显示屏上显示“RINSING PRESS OK?”（冲洗请按OK按钮）字样
- 10、清空盛接除垢液的容器，然后再放在热水喷嘴的下面
- 11、按OK按钮，开始冲洗，热水喷嘴开始释放热水，同时显示屏上显示“RINSING”（冲洗中）字样
- 12、当水箱完全清空时，显示屏上会显示“Rinsing Complete, PRESS OK”（冲洗完成，请按OK按钮）字样
- 13、按OK按钮
此时机器可以正常使用。

设置水的硬度

除垢的信息是根据水的硬度经过了一段时间使用后在显示屏上显示出来的。

出厂时默认的水的硬度为4.

根据不同地区实际的水的硬度来设定机器的水硬度，除垢的时间会随机器设置的水的硬度不同而发生变化。

测试水的硬度

- 1、从包装纸上取出试纸
- 2、将试纸完全浸入在一杯水中1秒钟
- 3、从水中取出试纸，然后再轻轻地摇晃一下。

大约一分钟后，根据水的硬度的不同，试纸上会出现1、2、3或4个红色小方块。每个红色小方块代表一个水硬度。

Level 1一级软水 

Level 2二级稍硬水 

Level 3三级硬水 

Level 4四级很硬水 

设置水的硬度

- 1、按**MENU**菜单进入菜单设置程序，按**NEXT**按钮直到显示屏上显示“**WATER HARDNESS** ●●●●”（水的硬度）
 - 2、按**CHANGE**按钮选择试纸上显示的水的硬度（详见之前章节的描述）。设置完成后，显示屏上会闪烁新的选项
 - 3、按**OK**按钮进行确认
 - 4、按**MENU**按钮退出菜单设置程序，相应的指示灯熄灭
- 此时新的水的硬度设置完成。

设置语言

如需改变显示语言，在机器开启的状态下，持续按**CHANGE**按钮至少5秒钟，直到显示屏上滚动显示各种语言。按本说明书第7页“第一次使用机器”章节描述，选择所需的语言。

废旧处理



根据欧盟有关2002/96/EC的指令，当机器废弃时不能按一般的家电进行废旧处理，需将机器交给专门的分类垃圾收集中心进行处理。

显示信息

显示信息	可能的原因	解决方法
FILL TANK（水箱加水）	水箱缺水或水箱安装不正确	往水箱中加水或正确安装水箱，应该尽可能地将水箱推入，并听到咔嚓一声。
GROUND TOO FINE ADJUST MILL alternating with... INSERT WATER SPOUT PRESS OK （调节咖啡豆研磨器或插入热水喷嘴按OK键放水）	咖啡豆研磨得太细，导致咖啡流出速度很慢或根本不出咖啡	再制作一杯咖啡，当研磨器在磨豆时，朝“7”的方向顺时针转动研磨调节旋钮一格。 如果在至少制作2杯咖啡后，出咖啡的速度仍然很慢，那么再次转动一格研磨调节旋钮，直到咖啡流出速度正常为止。 如果还持续这个状态，按  按钮释放热水，直到水流速度正常为止。
INSERT WATER SPOUT（插入热水喷嘴）	热水喷嘴没有插入或插入不正确	插入热水喷嘴，并尽量插到底

显示信息

显示信息	可能的原因	解决方法
EMPTY GROUNDS CONTAINER (清空咖啡盛渣盒)	咖啡盛渣容满或距离上次制作咖啡至今天已超过3天 (为了确保咖啡机的卫生状况)	清空并清洗咖啡盛渣盒, 然后再装回机器。重要: 当取出滴水盘时, 必须清空咖啡盛渣盒, 即使咖啡盛渣盒里面只有一点点咖啡渣。如果不这样做, 当你继续制作咖啡时, 咖啡渣会超过咖啡盛渣盒的高度, 甚至会堵塞机器。
INSERT GROUNDS CONTAINER (插入咖啡盛渣盒)	清洗完后, 咖啡盛渣盒没有装回机器	打开门, 取出滴水盘, 然后将咖啡盛渣盒装回机器
ADD PRE-GROUND COFFEE (加入咖啡粉)	选择了使用咖啡粉制作咖啡, 但没有加入咖啡粉	加入咖啡粉或取消使用咖啡粉制作咖啡功能
DESCALE! (除垢)	机器需要除垢	按“除垢”章节描述, 尽快进行除垢
LESS COFFEE (减少咖啡粉)	使用了太多的咖啡粉	选择中等口味或减少咖啡粉用量, 然后再重新制作咖啡
FILL BEANS CONTAINER (加入咖啡豆)	咖啡豆用完了	在咖啡豆容器中加入咖啡豆
	咖啡粉进料管堵塞	按“清洁咖啡粉进料管”章节描述, 用清洁刷清洗咖啡粉进料管
INSERT INFUSER ASSEMBLY(插入萃取器)	清洗完后, 萃取器没有装回机器	按“清洁萃取器”章节描述, 将萃取器装回机器
CLOSE DOOR(关门)	咖啡机门打开	关闭咖啡机门
INSERT MILK CONTAINER (插入牛奶容器)	牛奶容器没有正确安装	尽可能地将牛奶容器插到底
PRESS CLEAN(清洁按钮)	近期制作过牛奶, 牛奶吸入管内残留的牛奶必须清洗干净	持续按 CLEAN (清洁)按钮不放至少8秒, 显示屏上会显示“ Cleaning underway ”(清洁中)字样
GENERAL ALARM (警报)	机器内部非常脏	按“清洁”章节的描述, 彻底清洗机器内部。如果清洗后还显示此内容, 请与售后服务中心联系

故障处理

下表是一些常见故障的处理。如果按这些方法不能解决问题，请与售后服务中心联系。

出现故障	可能的原因	解决方法
咖啡不热	咖啡杯没有预热	咖啡杯至少在暖杯盘上放置20分钟。用热水冲洗咖啡杯(使用热水功能)
	萃取器冷却了，由于距离上次制作咖啡已超过了2-3分钟	在制作咖啡前，先按一下  按钮预热萃取器（详见“制作更热咖啡的小贴士”章节描述
	咖啡温度设置得太低了	在菜单中设置较高的咖啡温度
咖啡油脂不够丰富	咖啡豆研磨过于粗糙	在咖啡研磨器工作时，逆时针向“1”方向旋转研磨调节旋钮一格（如图8）。如果制作出的咖啡还是不够理想，继续转动一格。调节的效果要在制作2杯咖啡以后才会体现出来。
	使用的咖啡豆类型不对	使用制作意式浓缩咖啡的咖啡豆
咖啡流出的速度太慢或一滴一滴流出来	咖啡豆研磨得太细	在咖啡研磨器工作时，顺时针向“7”方向旋转研磨调节旋钮一格(如图11)。如果制作出的咖啡还是不够理想，继续转动一格。调节的效果要在制作2杯咖啡以后才会体现出来。
咖啡不是从咖啡流出口流出来，而是从咖啡机门的周围流出来	咖啡流出口被干的咖啡残渣堵塞	用牙签，海绵或硬刷毛清洁咖啡流出口
	咖啡机门内的咖啡导出口堵塞，不能摆动	彻底清洗咖啡导出口，尤其是铰链附件部分
咖啡只从一个咖啡流出口流出来	咖啡流出口堵塞	用牙签清洗咖啡流出口(如图26)
牛奶泡沫太大或有牛奶流出口喷出来	牛奶不够冰或不是半脱脂牛奶	使用冰箱冷藏的脱脂或半脱脂牛奶(大约5℃)。如果结果不够理想，请更换牛奶品牌。
	牛奶容器盖太脏	按“清洁牛奶容器”章节描述清洗牛奶容器盖子
牛奶打不出奶泡	牛奶容器盖或牛奶泡沫调节旋钮太脏	按“清洁牛奶容器”章节描述清洗牛奶容器盖子
机器无法启动	机器没有接通电源	插上插头，接通电源
	机器主电源开关没有开启	将电源开关拨到“I”位置（如图29）
牛奶流出口不出牛奶	牛奶容器盖太脏	按“清洁牛奶容器”章节描述清洗牛奶容器盖子



★若有任何需求请与下述地址联系：

☆邑隆贸易(上海)有限公司

地址：上海市中山北路3553号伸大厦2001-2016室

电话：(021) 3135 8858 传真：(021) 3135 8262 邮编：200062

客户热线：400 827 1668

网址：www.delonghi.com.cn